

GEDORE

ПОЛНЫЙ АССОРТИМЕНТ



1819



Вкладываем в работу свои сердца.

GEDORE red представляет высококачественные профессиональные инструменты, создаваемые благодаря концентрации своих действий на базовых и интеллектуальных решениях.

Для линейки продуктов бренда GEDORE устанавливаются максимально возможные требования. Огромный ассортимент изделий GEDORE red пользуется доверием благодаря своей функциональности, удобству в использовании и долговечности. Строгие стандарты продукта, подкрепленные гарантией качества GEDORE, обеспечивают наличие вышеупомянутых свойств для всего ассортимента инструментов.

Опираясь на почти 100 летний опыт, а также квалификацию, опыт и пожелания наших клиентов, мы разрабатываем инструменты с высоким эксплуатационными свойствами для безопасной и точной работы.

Мы понимаем мир инструментов, остаемся верными и вкладываем в работу наши сердца.

Мы всегда говорим на языке наших клиентов, как на личном уровне, так и в бизнесе. Разрабатываемые нами интеллектуальные решения помогут в ваших проектах.

Наши совершенные продукты и постоянное стремление к улучшению иллюстрируют нашу преданность и любовь к своей работе. Все это позволяет нашим клиентам считать GEDORE своим партнером в отношении обеспечения высокоэффективными и надежными инструментами.



› 124
ДИНАМОМЕТРИЧЕСКИЕ
КЛЮЧИ



› 090
НАБОРЫ ТОРЦЕВЫХ
ГОЛОВОК



› 172
1000 V



› 052
ГАЕЧНЫЕ КЛЮЧИ С
ТРЕЩЕТКОЙ

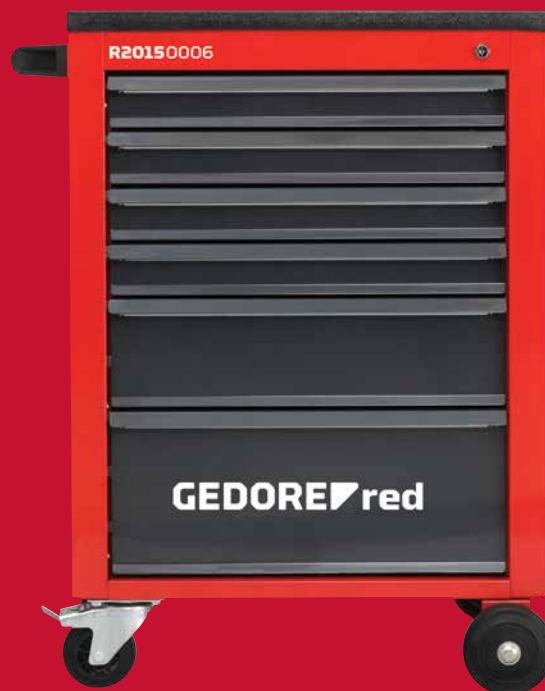

› 028
ОБОРУДОВАНИЕ
ДЛЯ МАСТЕРСКИХ

ИСТОРИИ
НАШИХ ГЕРОЕВ

› 006



› 024
ПЕРЕНОСНЫЕ СРЕДСТВА ДЛЯ
ХРАНЕНИЯ ИНСТРУМЕНТОВ



› 146
ТИСКИ



НАБОРЫ ИНСТРУМЕНТОВ

014 - 023



ПЕРЕНОСНЫЕ СРЕДСТВА ДЛЯ
ХРАНЕНИЯ ИНСТРУМЕНТОВ

024 - 027



ОБОРУДОВАНИЕ ДЛЯ МАСТЕРСКИХ

028 - 037



МОДУЛИ ИНСТРУМЕНТАЛЬНЫЕ

038 - 051



ГАЕЧНЫЕ КЛЮЧИ С ТРЕЦОТКОЙ

052 - 065



ТОРЦЕВЫЕ ГОЛОВКИ

066 - 089



НАБОРЫ ТОРЦЕВЫХ ГОЛОВОК

090 - 123



ДИНАМОМЕТРИЧЕСКИЕ КЛЮЧИ

124 - 125



ОТВЕРТКИ И ВСТАВКИ

126 - 137



ШАРНИРНО-ГУБЦЕВЫЙ ИНСТРУМЕНТ

138 - 145



ТИСКИ

146 - 147



УДАРНЫЙ ИНСТРУМЕНТ

148 - 157



ИЗМЕРЕНИЯ И МАРКИРОВКА

158 - 161



РЕЗКА / ОПИЛОВКА / СВЕРЛЕНИЕ

162 - 171



1000 В

172 - 177



ИНСТРУМЕНТЫ ДЛЯ АВТОМОБИЛЯ

178 - 189

1



ИСТОРИИ НАШИХ ГЕРОЕВ

ОЩУЩАТЬ ВСЮ МОЩНОСТЬ ДВИГАТЕЛЯ

Все началось с Yamaha R6. Это был первый мотоцикл Фло. За прошедшие с тех пор 12 лет он превратил свою страсть в прибыльный бизнес и теперь является гордым владельцем магазина по продаже мотоциклов.



2



3

4



1. Он выполняет свои обещания: магнитный лоток R19102000.
2. Фло работает с Ducati 899 Panigale.
3. Легкая смена шин с помощью динамометрического ключа R68900200.
4. Приближенное фото набора торцевых головок отверточных вставок R68003026
5. Фло со своим трансформером из деталей подержанного скутера и автомобиля.



В своем магазине FLO RIDER MOTOLOFT в Золингене, Флориан Шманд, или просто Фло, оказывает посреднические услуги, а также выполняет обслуживание и ремонт новых и подержанных мотоциклов обычных марок и знаменитых брендов.

Интерес к мотоциклам проявился у Фло еще в школе. В 15 он купил себе мопед. Два года спустя он пересел на скутер 125. В 18 лет Фло получил водительские права на управление мотоциклом и приобрел свою первую Yamaha R6.

Он решил создать свой собственный бизнес во время автомобильного кризиса в 2009 году. «Поскольку я не мог получить банковский кредит, я создал небольшую компанию, параллельно продолжая работать монтажником на заводе», - говорит он, вспоминая те времена. В своем гараже перед домом Фло впервые отремонтировал и продал через Интернет свой первый мотоцикл. Бизнес пошел лучше, чем ожидалось. «Я вынужден был арендовать большой гараж, но все еще не мог справиться со всей работой», - продолжал Фло. Затем он решил отказаться от своей работы, а в 2013 году воплотил в жизнь свою мечту о собственном магазине. Его современный MOTOLOFT занимает два этажа, включая выставочный зал, галерею и мастерскую. Первым, что бросается в глаза, - это огромные

трансформеры, которые Фло изготовил своими руками из деталей подержанных скутеров и автомобилей. Всегда перед продажей Фло проверяет свои машины, как визуально, так и с технической точки зрения. «Я очень тщательно отношусь к этому вопросу». Я навсегда запомнил слова моей мамы: «Порядок в доме - порядок в голове», - говорит Фло с улыбкой. Это сразу видно в его мастерской. Инструменты GEDORE red, такие как отвертки, плоскогубцы и гаечные ключи, аккуратно размещены на перфорированной панели над верстаком. В своей работе Фло предпочитает использовать GEDORE red WINGMAN. «Говоря по правде, единственное, что действительно нужно в мастерской, - это хорошо оснащенная тележка для инструментов. Если все будет хорошо организовано, вы всегда сможете быстро найти то, что ищете».

Хотя он часто меняет мотоциклы, его любимым по-прежнему остается Ducati и особенно Ducati Panigale. Этот мотоцикл для него уникален не только своими техническими характеристиками или дизайном. «Это неопишуемое чувство, ощущать мощь двигателя прямо под собой», - объясняет Фло с энтузиазмом. В этом кроется основная причина его стремления получить этот мотоцикл в 2018 году. «К сожалению, в последние два года у меня не так много свободного времени для езды на мотоцикле, так что в этом году я постараюсь это исправить».



1



2



3

1. Комбинированный гаечный ключ R09100280 гарантирует затяжку каждого болта.
2. Набор инструментов с Т-образной ручкой R49005037 с трещоткой для оптимальной передачи усилия.
3. Набор из 9 шестигранных торцевых ключей R36675000 со сферической головкой
4. Санна и Ханнес работают на свежем воздухе.
5. Счастливая семья: Ханнес, Санна и лабрадор Фини.



4

НА ГИДРОЦИКЛ, И ВПЕРЕД!

Работать там, куда другие отправляются в отпуск – это мечта, которую Санна и Ханнес воплотили в жизнь. Их школа KANAWAI Watersports, специализирующаяся на обучении катанию на вейкборде с прокатом гидроциклов и магазином по продаже вейкбордов, находится около голландского города Рурмонд – всего в 10 минутах езды на машине от границы с Германией.

Их школа находится в рекреационном парке Marina Oolderhuuske и имеет собственное место швартовки, которая также служит местом для ремонта и обслуживания техники. В основном отсюда немецкие гости начинают свое водное спортивное приключение.

В этом году Санна отказалась от своей преподавательской работы и вместе с лабрадором Фини покинула Бергиш Гладбах, чтобы строить новую жизнь с Ханнесом в 100 км на запад. Санна и Ханнес родом из Германии. Они росли отдельно друг от друга, но оба занимались водными видами спорта, страсть к которым в итоге их соединила. «Однажды мы с друзьями приехали сюда покататься на вейкбордах, а Ханнес был нашим инструктором. Между нами сразу же проскочила искра», - вспоминает она. Три года спустя после многочисленных метаний между двумя городами они решили пожениться. В связи с этим Санна сменила начальную школу на школу вейкбординга. С апреля вместе с Ханнесом она работает инструктором по вейкбордингу, вейксерфингу и водным лыжам.

Также предлагается катание на «таблетках», «бананах», гидроциклах и скоростных катерах. Эти развлечения пользуются особой популярностью во время празднования корпоративных мероприятий и холостяцких вечеринок. «Самые смешные истории как



раз об этом. Совсем недавно одного холостяка катали на вейкборде полностью голым», – рассказывает Санна и смеется. Наряду с арендой оборудования и организацией мероприятий, они занимаются ремонтом и обслуживанием катеров и гидроциклов, что лучше всего делать на открытом воздухе. Независимо от того, нужно ли менять масляный фильтр, что нужно делать после каждых 100 часов работы, или отремонтировать винт катера после контакта с водной поверхностью озера, «мы должны полностью доверять нашим инструментам», - подчеркивает Ханнес. Его самым любимым инструментом является набор ключей с трещоткой GEDORE red. «Это очень точные и очень приятные в обращении инструменты», – с восторгом заявляет он.

Ханнесу приходится выполнять ремонтные работы в состоянии постоянного аврала, то есть в промежутках между назначенными встречами с клиентами. Совершенно иначе он чувствует себя за своим любимым занятием – катанием на горном велосипеде и квадроцикле. «Вот где я могу действительно расслабиться», – утверждает он. В свободное время он любит выезжать на озеро с Санной и Фини и по очереди мчаться на вейкборде за катером.

В его планы входит открытие в расположенном неподалеку Де-Верде вейк-парка, примерно с 20 препятствиями, частного пляжа и плавучего ресторана.

НО ТОЛЬКО СО ЗВЕЗДОЙ, ПОЖАЛУЙСТА

Бартош, или просто Тоши, – супруг, отец и страстный автодилер. Его стиль одежды: приятно «приглушенный» – брюки из прочной х/б ткани, футболка, джемпер и кроссовки.



Первое, что бросается в глаза в салоне Бартоша Марковски, – это выстроенные в ряд «звезды» – современные и ретро автомобили. Слегка позади – гидравлическая платформа, инструменты и тележка для мастерской GEDORE red MECHANIC.

В автосалоне «Fahrkultur» Золингена, всего в трех минутах от его жены Тины, дочери Лени и лабрадора Эммы, Тоши продает годовальные автомобили, немного подержанные автомобили, а также классические и старинные модели – предпочтительно, конечно же спортивные авто. Его страсть к Mercedes Benz возникла в 19 летнем возрасте во время стажировки в компании Daimler. В течение 10 лет он занимался многими сферами бизнеса – от магазина запасных частей до фактических продаж автомобилей. В свое свободное время он отремонтировал Vespas. «Во время продажи Vespas я познакомился со многими великими людьми. Тем не менее, я ничего не заработал на этой сделке», – рассказывает Тоши.

С тех пор прошло шесть лет, и многое изменилось. Тоши реализовал свою мечту о собственном бизнесе с автосалоном площадью более 400 м². «Здесь так много места, что я могу не только выставить свои сокровища, но и продолжить заниматься своим любимым хобби», –

говорит он. Под этим он понимает работу, связанную с поддержанием в рабочем состоянии старинных автомобилей, и особенно его красного Bordeaux Mercedes, для которого он предпочитает использовать инструменты серии GEDORE red. Речь идет о замене масла, шин и тормозных колодок или замене свечей зажигания – трещотки, динамометрические ключи и комплект ударных торцевых головок GEDORE red всегда под рукой. «Мне приятно работать с инструментами, это позволяет отвлечься от ежедневных переговоров и напоминает время, проведенное на стажировке в Daimler», – продолжает Тоски.

Говоря о Daimler, он любит рассказывать историю своего первого кабриолета - SLK - который он купил за свои сбережения во время стажировки. «Я был решительно настроен купить эту машину. Для этого мне пришлось ехать в Баварию, а это более 700 км», – вспоминает Тоши. Он взял с собой номерные знаки и деньги. К сожалению, ему не удалось скрыть от автодилера свой интерес к машине, поэтому пришлось заплатить за нее полную заявленную стоимость.

«Типичная ошибка новичка! Сегодня такое бы со мной не произошло», – говорит он с усмешкой.



2



3



4



5

1. Бартош, или Тоши, - страстный автодилер.
2. Два фаворита Тоши: Vespa и тележка для мастерской R20400006 MECHANIC.
3. Выстроенные в ряд спортивные "звездные" авто: современные и старинные модели.
4. Для Тоши любая работа с инструментом - это приятный повод отвлечься от ежедневных переговоров.
5. Комбинированный набор торцевых головок 1/2"-1/4" R46003100 из 100 предметов является хорошим помощником в работе.
6. С набором отверток R38002012 вы всегда получите именно то, что ожидаете.



6

1. Плоскогубцы для телефонного провода с прямыми губками R28512200 предназначены для захвата плоского и круглого материала.
2. Реверсивные ключи с трещоткой 1/4" R40000027 обладают хорошей функциональностью.
3. Отвертки с трещоткой R38910000 используются на рукоятке руля.
4. Арам со своим квадроциклом Kawasaki Z1000.
5. Арам с татуировками имен своих детей.



ИСТОРИИ НАШИХ ГЕРОЕВ

**НИЖЕ,
ШИРЕ,
БЫСТРЕЕ!**

Когда Арам подъезжает на своей Audi R8 в черно-белую клеточку, от увиденного перехватывает дыхание. На машине четко видна надпись: «Drive and Style», которая является названием его тюнинг-мастерской в Дортмунде.



Являясь квалифицированным специалистом по кузовным работам, он воплотил в жизнь свою мечту о собственной мастерской, офисе и пиццерии на участке площадью 25 000 м².

Арам, будучи уроженцем Ирана, приехал в Германию в качестве беженца в возрасте 4 лет. Его также активно зовут в США, куда эмигрировал его отец в 1994 году. Свою жену Джессику он встретил в 1998 году. Когда в 2006 году родилась их дочь Айлин, они решили поселиться в Дортмунде. Два года спустя Арам решил создать свой собственный бизнес: по сути, основав «Drive and Style». Начав с небольшого зала, Арам в 2014 году открыл свою нынешнюю огромную мастерскую.

«Drive and Style» специализируется на тюнинге автомобилей высшего класса. Особенно популярно улучшение характеристик, изменение внешнего вида с использованием комплектов кузова, занижения кузова, выхлопных систем, колесных дисков, специальной окраски и настройки звука. «Ниже, шире, быстрее» – никогда не теряет своей привлекательности, и Арам это знает. Широкий ассортимент инструментов GEDORE red, упорядоченно расположенный в тележке MECHANIC, гарантирует бесперебойное выполнение всех работ. Наиболее часто он пользуется набором гаечных ключей с храповым механизмом GEDORE red. «Я использую его,

так как он подходит практически для любой детали машины, в частности для двигателя», – продолжает Арам. Его любимым инструментом является комбинированный гаечный ключ с трещоткой GEDORE red. «Однажды попробовав его в работе, в дальнейшем просто не сможешь от него отказаться», – комментирует он с энтузиазмом.

Мода на тюнинг очень переменчива. Арам с удовольствием вспоминает о своем VW Golf IV с дверьми типа «крылья чайки». «Это было двенадцать лет назад – я очень гордился этой машиной. Сегодня я бы вряд ли решил ездить на ней», – рассказывает он и смеется. Его детище – квадроцикл, сделанный в сотрудничестве с компанией EXEET от Kawasaki Z1000 – Black Bull Drive и Style Edition. «Я всегда мечтал о том, чтобы управлять чем-то эксклюзивным», – говорит он с гордостью. В результате получилось что-то очень особенное: 150 л.с., 220 км/ч, четверть мили (402 м) за 10,76 секунды.

Усердная работа дала свои плоды: сегодня среди его клиентов такие известные футболисты, как Марко Ройс, Роман Нойштедтер и Джулиан Дракслер. Когда ни будь, когда деньги больше не будут настолько для него важны, он хотел бы выпустить на рынок свой собственный автомобиль: «Моя мечта – это что-то среднее между Audi R8 и Lamborghini».

НАБОРЫ ИНСТРУМЕНТОВ

014 - 023

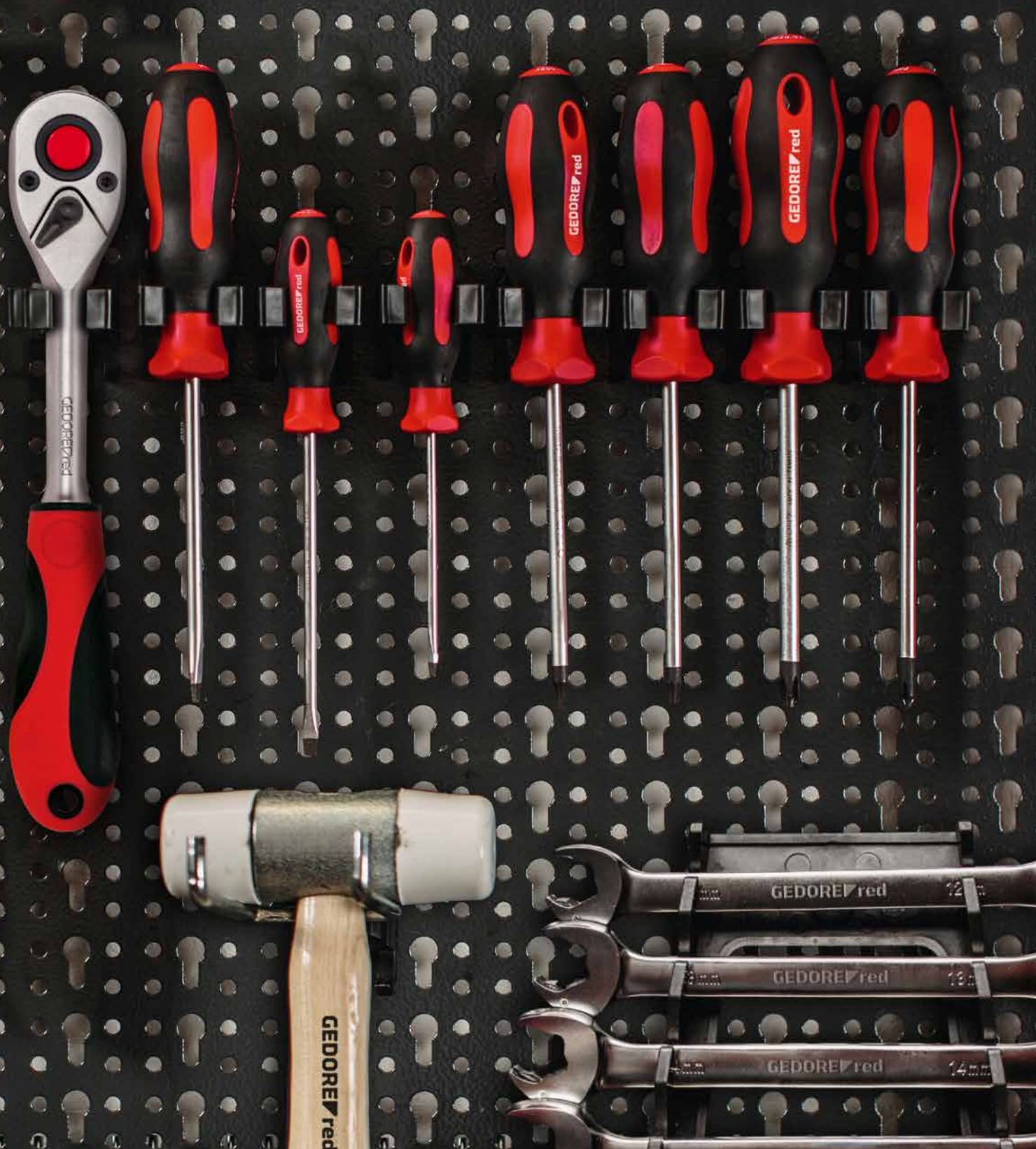

R2100 072

УНИВЕРСАЛЬНЫЙ НАБОР ИНСТРУМЕНТОВ BASIC

72 предмета

- **Ножовка многофункциональная:** Поворотное полотно и рамка, защита для руки, 2-компонентная ручка, поставляется с ножовочным полотном HSS (24 tpi)
- **Строительный уровень:** Гладкий алюминиевый прямоугольный профиль, два акриловых сосуда, Точность измерения: +/- 0,5 мм/м, с порошковым покрытием, ударопрочная торцевая заглушка
- **Ключ рожковый двухсторонний** По DIN 3110, ISO 3318, ISO 1085, ISO 10102, наклон головки 15°, матовая хромированная поверхность, из хромованадиевой стали
- **Молоток слесарный:** Кованый боек из закаленной стали, индуктивно закаленные ударопрочные поверхности, по DIN 1041, ручка с окрашенным концом, клин с предохранительной пластиной
- **Плоскогубцы комбинированные:** По DIN ISO 5746, зоны захвата для плоского и круглого материала, индуктивно закаленные режущие кромки, 2-компонентная ручка, хромованадиевая сталь
- **Бокорезы силовые:** По DIN ISO 5749, высокая мощность резания, индуктивно закаленные, длинные режущие кромки, 2-компонентная ручка, хромованадиевая сталь
- **Клещи:** По DIN ISO 9243, шлифованные губки, индуктивно закаленные режущие кромки, изоляция ручек методом окунания, кованные,
- **Рулетка:** 2-компонентный корпус ABS, зажим, лента с нейлоновым покрытием, градуировка в мм, с перемоткой и фиксацией ленты, магнитная остановка, класс точности II
- **Карандаш синий:** овальной формы
- **2К отвертка:** Крестообразный шлиц PZ (по DIN) и VDE-отвертка со шлицем PH, VDE-изоляция по DIN EN 60900, высококачественный хромомолибденовый стальной стержень, хромированный, фосфатированный наконечник, 2-компонентная рукоятка с 5-точечным захватом, продолговатое отверстие
- **Ключ торцевой шестигранный:** По DIN ISO 2936, закаленный по всей поверхности, хромованадиевая сталь, фосфатированный в футляре,
- **Зубило широкое слесарное:** По DIN 6453, шлифованная режущая кромка и головка, закаленный ударный торец, хромованадиевая сталь
- **Клещи для водяных насосов:** По DIN 8976 Форма C, насечка по всей захватываемой поверхности, пазовое соединение, 7 настроек, хромованадиевая сталь, порошковое покрытие
- **Тестер напряжения:** Макс. 250 Вольт, черный вороненый металлический наконечник, красный пластмассовый корпус, противоскользящая поверхность ручки, синтетический зажим, по DIN 0680-6: 1977-04
- **VDE Нож для подрезки кабеля:** VDE-изоляция по DIN EN 60900, прочное прямое лезвие, прямая режущая кромка, защитная крышка, 2-компонентная ручка, удобная передача усилия
- **Напильник полукруглый:** По DIN 7261, 2-компонентная рукоятка, удобная передача усилия, отверстие для подвешивания
- **Нож универсальный:** Лезвие 18 мм, синтетический корпус, металлическая направляющая лезвия, работа выполняется 1 рукой, 5 запасных лезвий (длина 100 мм, толщина 0,4 мм), с точилкой
- **Регулируемый гаечный ключ:** Наклон губок - 15°, полированная головка с выгравированной шкалой, твердость 40-50 HRC, хромованадиевая сталь, хромированный
- **Футляр со вставками:** Переходник привода с магнитной блокировкой вставок, шестигранный привод по DIN 3126 ISO 1173 - C 6.3, для механического привода, фосфатированные, пластиковый корпус
- **Отвертка под вставки:** Двухкомпонентная рукоятка, шестигранный привод по DIN 3126 - D 6.3 (1/4 ") для вставок, магнит, удлиненное отверстие в ручке, хромованадиевая сталь



R21600072



R21650072

Доступны три варианта ассортимента BASIC.

Состав		Кол-во	кг	
Ключ рожковый двухсторонний 6x7 8x9 10x11 12x13 14x15 16x17 18x19 20x22 мм, Молоток слесарный 300 г, Плоскогубцы комбинированные 180 мм, Бокорезы силовые 200 мм, Клещи 200 мм, Ножовка многофункциональная 300 мм, Рулетка 3 м, Карандаш синий 175 мм, Отвертка под прямой шлиц 4 5.5 6.5 мм, Отвертка под крестообразный шлиц PZ 1 2, Набор ключей торцевых шестигранный, 9 шт., 1.5 2 2.5 3 4 5 6 8 10 мм, VDE Отвертка под прямой шлиц 3 мм 170 мм, VDE Отвертка под крестообразный шлиц PH 2 210 мм, Зубило широкое слесарное 125 мм, Клещи для водяных насосов 10", 250 мм, Тестер напряжения 3 мм 135 мм, VDE нож для подрезки кабеля 185 мм, Напильник полукруглый 310 мм, Нож универсальный с точилкой для карандашей 175 мм, Регулируемый гаечный ключ 8" 200 мм, Футляр со вставками, 32 шт., Отвертка под вставки 210 мм, Строительный уровень 300 мм		72	5.6	
Код	№	Состав	Кол-во	кг
3301627	R21000072	Набор инструментов BASIC, без футляра	72	5.6
3301628	R21600072	Набор инструментов BASIC в ящике для инструментов R20600073	72	10.6
3301630	R21650072	Набор инструментов BASIC в кейсе для инструментов R20650066 72	72	10.4

R21000059

УНИВЕРСАЛЬНЫЙ НАБОР ALLROUND

59 предметов



- › **Комбинированный гаечный ключ:** По DIN 3113, Форма А, ISO 3318, ISO 7738, накидная часть расположена под углом 15°, матовая сатиновая поверхность, хромовое покрытие, хромованадиевая сталь
- › **Молоток слесарный:** Кованый боек из закаленной стали, индуктивно закаленные ударопрочные поверхности, по DIN 1041, ручка с окрашенный концом, клин с предохранительной пластиной
- › **Плоскогубцы комбинированные:** По DIN ISO 5746, зоны захвата для плоского и круглого материала, индуктивно закаленные режущие кромки, 2-компонентная ручка, хромованадиевая сталь
- › **Бокорезы:** По DIN ISO 5749, тонкая головка, индуктивно закаленные, длинные режущие кромки, 2-компонентная ручка, хромованадиевая сталь
- › **2К отвертка:** Под прямой и крестообразный шлиц PH, PZ, по DIN, высококачественный хромомолибденовый стальной стержень, хромированный, фосфатированный наконечник привода, 2-компонентная рукоятка с 5-точечным захватом, продолговатое отверстие
- › **Ключ торцевой шестигранный:** По DIN, закаленный по всей поверхности, хромованадиевая сталь, фосфатированная, в футляре
- › **Прямое зубило и крейцмейсель:** по DIN, режущая кромка и головка шлифованы, закаленный торец, хромованадиевая сталь
- › **Выколотка шестигранная:** по DIN 6458, ударопрочный торец, хромованадиевая сталь
- › **Керн, шестигранный:** по DIN 7250, ударопрочный торец, хромованадиевая сталь
- › **Клещи для водяных насосов:** По DIN 8976 Форма С, насечка по всей захватываемой поверхности, пазовое соединение, 7 настроек, хромованадиевая сталь, порошковое покрытие
- › **Тестер напряжения:** Макс. 250 Вольт, черный вороненый металлический наконечник, красный пластмассовый корпус, противоскользящая поверхность ручки, синтетический зажим, по DIN 0680-6: 1977-04
- › **Напильник круглый и плоский:** По DIN 7261, 2-компонентная рукоятка, удобная передача усилий, отверстие для подвешивания
- › **Регулируемый гаечный ключ:** Наклон губок - 15°, полированная головка с выгравированной шкалой, твердость 40-50 HRC, хромованадиевая сталь, хромированный
- › **Деревянная складная линейка:** метрическая двойная шкала, класс точности III, конструкция одобрена ЕС, древесина бука, заклепочные соединения
- › **Чертилка карбидная:** карандаш и карбидная чертилка в одном устройстве, форма прямая, убирающийся наконечник, металлический корпус, зажим



R21650059

Доступны два варианта ассортимента ALLROUND.

Состав			Кол-во	
Комбинированный гаечный ключ 8 9 10 11 12 13 14 15 16 17 18 19 21 22 24 27 мм Регулируемый гаечный ключ 6" 12", Чертилка карбидная 50 мм, Линейка деревянная складная 2 м, Отвертка под прямой шлиц 4 5.5 6.5 мм, Отвертка под крестообразный шлиц PH 1 2, Отвертка под крестообразный шлиц PZ 1 2, Набор ключей торцевых шестигранных, 9 шт., 1.5 2 2.5 3 4 5 6 8 10 мм, Набор ключей торцевых шестигранных, 9 шт., TX T10 T15 T20 T25 T27 T30 T40 T45 T50, Тестер напряжения 3 мм 135 мм, Плоскогубцы комбинированные 180 мм, Бокорезы 160 мм, Клещи для водяных насосов 10", 250 мм, Молоток слесарный 300 г 800 г, Зубило широкое слесарное 250 мм, Крейцмейсель 150 мм, Чертилка метал. 3 4 5 мм 150 мм, Керн 5 мм 120 мм, Напильник плоский 310 мм, Напильник круглый 310 мм			59	8.6
Код	№	Состав	Кол-во	
3301632	R21000059	Набор инструментов ALLROUND, без футляра	59	8.6
3301635	R21650059	Набор инструментов ALLROUND в кейсе для инструментов R20650066	59	10.4

R2100 0057

УНИВЕРСАЛЬНЫЙ НАБОР МЕCHANIC

57 предметов



Инструменты для торцевых ключей:

- › Соединитель в соотв. с DIN 3120, ISO 1174, с фиксирующим шариком
- › Квадратный привод в соотв. по DIN 3120, ISO 1174, с канавкой для удержания шарика
- › 2К реверсивная трещотка, рычаг для реверса при вращении по часовой и против часовой стрелки, кнопка для быстрого съема инструмента, мелкозубчатая, овальная головка, 2-компонентная рукоятка, удобная передача усилий, для торцевых головок
- › Торцевая головка 1/2", шестигранная, метрическая, укороченная по DIN 3124, ISO 2725
- › Торцевая головка для свечей зажигания 1/2" с впрессованной резиной
- › Торцевая головка для свечей зажигания 1/2" с впрессованной резиной и дополнительным шестигранным приводом AF 24
- › Удлинитель торцевой головки 1/2":
- › Универсальный шарнир 1/2", скрепленный винтом, конструкция по DIN 3123 - C 12,5
- › Для закручивания болтов вручную
- › Хромованадиевая сталь, матовое хромирование
- › Удерживающая планка, для установки переходников для торцевых головок 1/2", алюминиевая
- › **Комбинированный гаечный ключ:** По DIN 3113, Форма А, ISO 3318, ISO 7738, накидная часть расположена под углом 15°, матовая поверхность, хромовое покрытие, хромованадиевая сталь
- › **Молоток слесарный:** Кованый боек из закаленной стали, индуктивно закаленные ударопрочные поверхности, по DIN 1041, ручка с окрашенным концом, клин с предохранительной пластиной
- › **Плоскогубцы комбинированные:** По DIN ISO 5746, зоны захвата для плоского и круглого материала, индуктивно закаленные режущие кромки, 2-компонентная ручка, хромованадиевая сталь
- › **Бокорезы:** По DIN ISO 5749, тонкая головка, индуктивно закаленные, длинные режущие кромки, 2-компонентная ручка, хромованадиевая сталь
- › **2К отвертка:** Под прямой и крестообразный шлиц PH, PZ, по DIN, высококачественный хромомолибденовый стальной стержень, хромированный, фосфатированный наконечник привода, 2-компонентная рукоятка с 5-точечным захватом, продолговатое
- › **Клин торцевой шестигранный:** По DIN, закаленный по всей поверхности, хромованадиевая сталь, фосфатированная, в футляре
- › **Клеши для водяных насосов** По DIN 8976 Форма С, насечка по всей захватываемой поверхности, пазовое соединение, 7 настроек, хромованадиевая сталь, порошковое покрытие
- › **Тестер напряжения:** Макс. 250 вольт, 1-компонентная ручка, прозрачный пластик, металлический зажим
- › **Рулетка:** 2-компонентный корпус ABS, зажим, лента с нейлоновым покрытием, градуировка в мм, с перемоткой и фиксацией ленты, магнитная остановка, класс точности II,



R21650057

Доступны два варианта ассортимента MECHANIC.

Состав

		Кол-во	✎
Комбинированный гаечный ключ 6 7 8 9 10 11 12 13 14 15 16 17 18 19мм, Отвертка под прямой шлиц 3 4 5,5 6,5 мм, Отвертка под крестообразный шлиц PH 0 12, Тестер напряжения 3 мм 144 мм, Набор ключей торцевых шестигранных, 9 шт., 1,5 2 2,5 3 4 5 6 8 10 мм, Торцевая головка 1/2" шестигранная 8 10 11 12 13 14 15 16 17 18 19 22 24 мм, 2К реверсивная трещотка 1/2", Удлинитель 1/2" 125 250 мм, Универсальный шарнир 1/2" 66 мм, Торцевая головка для свечей зажигания 1/2" 16 21 мм 65 мм, Планка удерживающая 8", Переходник 1/2" для планки удерживающей, Плоскогубцы комбинированные 180 мм, Бокорезы 160 мм, Клеши для водяных насосов 10", 250 мм, Молоток слесарный 300 г, Рулетка 3 м		57	5.5

Код	№.	Состав	Кол-во	✎
3301637	R21000057	Набор инструментов MECHANIC, без футляра	57	5.5
3301640	R21650057	Набор инструментов ALLROUND в кейсе для инструментов R20650066 57	57	10.3

R2100 0108

УНИВЕРСАЛЬНЫЙ НАБОР ALL-IN

108 предметов

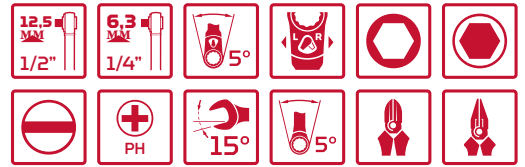

Инструменты для торцевых ключей:

- Соединитель в соотв. с DIN 3120, ISO 1174, с фиксирующим шариком
- Квадратный привод в соотв. по DIN 3120, ISO 1174, с канавкой для удержания шарика
- 2К реверсивная трещотка 1/4" + 1/2":** рычаг для реверса при вращении по часовой и против часовой стрелки, кнопка для быстрого съема инструмента, мелкозубчатая, овальная головка, 2-компонентная рукоятка, удобная передача усилий, для торцевых головок
- Торцевая головка 1/2", шестигранная, метрическая, укороченная по DIN 3124, ISO 2725
- Удлинитель торцевой головки
- Универсальный шарнир:** Шарнир с болтовым соединением, конструкция по DIN 3123 - С 12,5
- Для закручивания болтов вручную
- Хромованадиевая сталь, матовое хромирование
- Удерживающая планка, для установки переходников для торцевых головок 1/2", алюминиевая
- Ключ с трещоткой, метрический:** по DN 3113, ISO 3318, прямой, угол 15°, матовая хромированная поверхность, хромованадиевая сталь
- Молоток слесарный:** Кованый боек из закаленной стали, индуктивно закаленные ударопрочные поверхности, по DIN 1041, ручка с окрашенным концом, клин с предохранительной пластиной
- Плоскогубцы комбинированные:** По DIN ISO 5746, зоны захвата для плоского и круглого материала, индуктивно закаленные режущие кромки, 2-компонентная ручка, хромованадиевая сталь
- Бокорезы силовые:** По DIN ISO 5749, высокая мощность резания, индуктивно закаленные, длинные режущие кромки, 2-компонентная ручка, хромованадиевая сталь
- Плоскогубцы для телефонного провода с изогнутым носом, прямые:** по DIN ISO 5745, прямые поверхности захвата, с насечкой, индуктивно закаленные режущие кромки, 2-компонентные ручки, хромованадиевая сталь
- Рулетка:** 2-компонентный корпус ABS, зажим, лента с нейлоновым покрытием, градуировка в мм, с перемоткой и фиксацией ленты, магнитная остановка, класс точности II
- 2К отвертка:** Под прямой и крестообразный шлиц PH, PZ, по DIN, высококачественный хромомолибденовый стальной стержень, хромированный, фосфатированный наконечник привода, 2-компонентная рукоятка с 5-ти точечным захватом, продолговатое отверстие
- Ключ торцевой шестигранный:** По DIN ISO 2936, закаленный по всей поверхности, хромованадиевая сталь, фосфатированный, в футляре
- Зубило широкое слесарное:** По DIN 6453, шлифованная режущая кромка и головка, закаленный ударный торец, хромованадиевая сталь
- Клещи для водяных насосов:** По DIN 8976 Форма С, насечка по всей захватываемой поверхности, пазовое соединение, 7 настроек, хромованадиевая сталь, порошковое покрытие
- Выколотка шестигранная:** по DIN 6458, ударопрочный торец, хромованадиевая сталь
- Керн, шестигранный:** по DIN 7250, ударопрочный торец, хромованадиевая сталь
- Выколотка, восьмиугольная:** по DIN 6450, ударопрочный торец, хромованадиевая сталь
- Нож универсальный:** Лезвие 18 мм, синтетический корпус, металлическая направляющая лезвия, работа выполняется 1 рукой, 5 запасных лезвий (длина 100 мм, толщина 0,4 мм), с точилкой
- Футляр со вставками:** Переходник привода с магнитной блокировкой вставку, шестигранный привод по DIN 3126 ISO 1173 - С 6.3, для механического привода, фосфатированные, пластиковый корпус
- Отвертка под вставки:** Двухкомпонентная рукоятка, шестигранный привод по DIN 3126 - D 6.3 (1/4") для вставок, магнит, удлиненное отверстие в ручке, хромованадиевая сталь



R21650108

Доступны два варианта ассортимента ALL-IN.

Состав			Кол-во	кг
2К реверсивная трещотка 1/2" 250 мм Удлинитель 1/2" 125 250 мм, Универсальный шарнир 1/2" 66 мм, Торцевая головка 1/2" шестигранная 8 10 11 12 13 14 15 16 17 18 19 22 24 27 30 32 мм, 2К реверсивная трещотка 1/4" 150 мм, Удлинитель 1/4" 100 мм, Торцевая головка 1/4" шестигранная 4 4.5 5 5.5 6 7 8 9 10 11 12 13 14 мм, Футляр со вставками, 32 шт., Отвертка под вставки 210 мм, Универсальный шарнир 1/4" 33 мм, 2 x Планка удерживающая 8", Переходник 1/4" + 1/2" для планки удерживающей, Набор ключей с трещоткой 8 9 10 11 12 13 14 15 17 19 мм, Отвертка под прямой шлиц 3 4 5.5 6.5 мм, Отвертка под крестообразный шлиц PH 1 2, Набор ключей торцевых шестигранных, 9 шт., 1.5 2 2.5 3 4 5 6 8 10 мм, Плоскогубцы комбинированные 180 мм, Бокорезы силовые 200 мм, Плоскогубцы для телефонного провода с изогнутым носом, прямые 200 мм, Клещи для водяных насосов 10", 250 мм, Молоток слесарный 500 г, Зубило широкое слесарное 150 мм, Керн 4 мм 120 мм, Выколотка 4 мм 120 мм, Чертилка метал. 4 мм 150 мм, Нож универсальный с точилкой для карандашей 175 мм, Рулетка 5 м			108	8.6
Код	№	Состав	Кол-во	кг
3301642	R21000108	Набор инструментов ALL-IN, без футляра	108	8.6
3301645	R21650108	Набор инструментов ALL-IN в кейсе для инструментов R20650066	108	13.4

R21000042**СПЕЦИАЛЬНЫЙ НАБОР ДЛЯ
ЭЛЕКТРОТЕХНИЧЕСКИХ РАБОТ**

42 предмета

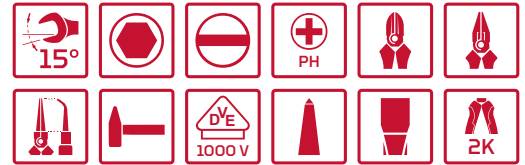

- › **Ключ рожковый двухсторонний:** По DIN 3110, ISO 3318, ISO 1085, ISO 10102, наклон головки 15°, матовая хромированная поверхность, хромованадиевая сталь
- › **VDE Плоскогубцы комбинированные:** По DIN ISO 5746, отвечает требованиям VDE 0682, Часть 201 и EN/EC 60900, с зонами захвата для плоского и круглого материала, индуктивно закаленные режущие кромки, 2-компонентная ручка, хромованадиевая сталь
- › **VDE Бокорезы силовые:** По DIN ISO 5749, отвечает требованиям высокой мощности резания по VDE 0682 Часть 201 и EN/EC 60900, тонкая форма головки, индуктивно закаленные режущие кромки, 2-компонентная рукоятка, хромованадиевая сталь
- › **VDE Плоскогубцы для телефонного провода, изогнутые:** по DIN ISO 5745 соответствуют требованиям VDE 0682, Часть 201 и EN/EC 60900, захватывающие поверхности под углом 45°, с насечкой, индуктивно закаленные режущие кромки, 2-компонентная рукоятка, кованые
- › **VDE Нож для подрезки кабеля:** VDE-изоляция по DIN EN 60900, прочное, частично изолированное и заменяемое лезвие, прямая режущая кромка, защитная крышка, 2-компонентная ручка, удобная передача усилия
- › **VDE Отвертка с прямым и крестообразным шлицем PH:** VDE-изоляция в соотв. с DIN EN 60900, высококачественный хромомолибденовый стальной стержень, хромированный, фосфатированный наконечник привода, 2-компонентная рукоятка с 5-ти точечным захватом, продолговатое отверстие в рукоятке
- › **Ключ торцевой шестигранный:** По DIN ISO 2936, закаленный по всей поверхности, хромованадиевая сталь, фосфатированный, в футляре
- › **Молоток слесарный:** Кованый боек из закаленной стали, индуктивно закаленные ударопрочные поверхности, по DIN 1041, ручка с окрашенный концом, клин с предохранительной пластиной
- › **Кувалда:** Кованый боек из закаленной стали, индуктивно закаленные ударопрочные поверхности, по DIN 6475, ручка с окрашенный концом, клин с предохранительной пластиной
- › **Зубило широкое слесарное:** По DIN 6453, шлифованная режущая кромка и головка, закаленный ударный торец, хромованадиевая сталь
- › **Зубило электрика, квадратное:** режущая кромка и голова шлифованные, ударопрочный торец, хромованадиевая сталь
- › **Кузнечное зубило, восьмиугольное:** по DIN 7256, режущая кромка и голова шлифованные, закаленный торец, хромованадиевая сталь
- › **Керн, шестигранный:** по DIN 7250, ударопрочный торец, хромованадиевая сталь
- › **Тестер напряжения:** Макс. 250 Вольт, черный вороненый металлический наконечник, красный пластмассовый корпус, противоскользящая поверхность ручки, синтетический зажим, по DIN 0680-6: 1977-04
- › **Деревянная складная линейка:** метрическая двойная шкала, класс точности III, конструкция одобрена ЕС, древесина бука, заклепочные соединения
- › **Чертилка карбидная:** карандаш и карбидная чертилка в одном устройстве, форма прямая, убирающийся наконечник, металлический корпус, зажим
- › **Тестер напряжения:** по DIN ISO 0680, 8 светодиодных дисплеев, измерение постоянного и переменного тока, степень защиты IP65
- › **Строительный уровень:** Гладкий алюминиевый прямоугольный профиль, два акриловых сосуда, точность измерения: +/- 0,5 мм/м, с порошковым покрытием, ударопрочная торцевая заглушка
- › **Скребок:** для незначительных исправлений / ремонта, деревянная ручка, с отверстием для подвешивания
- › **Карандаш синий:** овальной формы



Код	№.	Состав	Кол-во	kg
3301646	R21000042	Ключ рожковый двухсторонний 6x7 8x9 10x11 12x13 14x15 16x17 18x19 20x22 21x23 24x27 мм Молоток слесарный 300 г, Кувалда 1000 г, Чертилка карбидная 150 мм, Керн 5 мм 120 мм, Зубило широкое слесарное 250 мм, Кузнечное зубило 250 мм, Зубило электрика 250 мм, Тестер напряжения 6-400 V AC/DC, Тестер напряжения 3 мм 135 мм, Линейка деревянная складная 2 м, Скребок 60 мм, VDE Отвертка под прямой шлиц 2.5 3 4 5.5 мм, VDE Отвертка под крестообразный шлиц PH 1 2, VDE Плоскогубцы комбинированные 180 мм, VDE Бокорезы 160 мм, VDE Плоскогубцы для телефонного провода, изогнутые 200 мм, VDE Нож для подрезки кабеля 185 мм, Набор ключей торцевых шестигранных, 9 шт., 1.5 2 2.5 3 4 5 6 8 10 мм, Строительный уровень 300 мм, Карандаш синий 175 мм	42	7.0

R21010000

НАБОР ИНСТРУМЕНТОВ

в модулях из пеноматериала, 81 предмет



Инструменты для торцевых ключей:

- > Соединитель в соотв. с DIN 3120, ISO 1174, с фиксирующим шариком
- > Квадратный привод в соотв. по DIN 3120, ISO 1174, с канавкой для удержания шарика
- > **2К реверсивная трещотка 1/2"**: По DIN 3120 - А 12,5, ISO 1174, рычаг для реверса при вращении по часовой и против часовой стрелки, кнопка для быстрого съема инструмента, мелкозубчатая, овальная головка, 2-компонентная рукоятка
- > Удлинитель торцевой головки 1/2"
- > Вороток со скользящей Т-образной рукояткой 1/2", по DIN 3122, ISO 3315
- > **Универсальный шарнир 1/2"**: Шарнир с болтовым соединением, конструкция по DIN 3123 - С 12,5
- > Хромованадиевая сталь, матовое хромирование
- > Квадратный привод в соотв. по DIN 3120, ISO 1174, с канавкой для удержания шарика
- > **Торцевые головки, шестигранные:** метрические, короткие, по DIN 3124, ISO 2725
- > **Торцевые головки с отверточными вставками 1/2" для винтов с in-hex**
Запрессованный, фосфатированный штифт
- > Хромованадиевая сталь, матовое хромирование
- > Для закручивания болтов вручную
- > **Комбинированный гаечный ключ:** По DIN 3113, Форма А, ISO 3318, ISO 7738, накладная часть расположена под углом 15°, матовая поверхность, хромовое покрытие, хромованадиевая сталь
- > **Набор ключей торцевых шестигранных:** По DIN ISO 2936, закаленные по всей поверхности, хромованадиевая сталь, фосфатированные
- > **Клеши для водяных насосов:** По DIN 8976 Форма С, насечка по всей захватываемой поверхности, пазовое соединение, 7 настроек, хромованадиевая сталь, порошковое покрытие
- > **Плоскогубцы комбинированные:** По DIN ISO 5746, индуктивно закаленные режущие кромки, 2-компонентная рукоятка, ковкая
- > **Плоскогубцы для телефонного провода с изогнутым кончиком:** по DIN ISO 5745, прямые поверхности захвата, с насечкой, индуктивно закаленные режущие кромки, 2-компонентная рукоятка, ковкие
- > **Бокорезы:** По DIN ISO 5749, тонкая головка, индуктивно закаленные, длинные режущие кромки, 2-компонентная ручка, хромованадиевая сталь, ковкая
- > **Молоток слесарный:** Кованый боек из закаленной стали, индуктивно закаленные ударопрочные поверхности, по DIN 1041, ручка с окрашенным концом, клин с предохранительной пластиной
- > **Зубило широкое слесарное, овальное:** По DIN 6453, шлифованная режущая кромка и головка, закаленный ударный торец, хромованадиевая сталь
- > **Крейцмейсель овальный:** по DIN 6451, шлифованная режущая кромка, боковая поверхность и основание головки, закаленный торец, хромованадиевая сталь
- > **Выколотка шестигранная:** по DIN 6458, ударопрочный торец, хромованадиевая сталь
- > **Керн, шестигранный:** по DIN 7250, ударопрочный торец, хромованадиевая сталь
- > **Выколотка, восьмиугольная:** по DIN 6450, ударопрочный торец, хромованадиевая сталь
- > **2К отвертка с прямым шлицем и PH:** По DIN, высококачественный хромомолибденовый стальной стержень, хромированный, фосфатированный наконечник привода, 2-компонентная рукоятка с 5-ти точечным захватом, продолговатое отверстие,
- > **2К отвертка TX:** По DIN, высококачественный хромомолибденовый стальной стержень, хромированный, фосфатированный наконечник привода, 2-компонентная рукоятка с 5-ти точечным захватом, продолговатое отверстие
- > **Нож универсальный:** Лезвие 25 мм, синтетический корпус, металлическая направляющая лезвия, работа выполняется 1 рукой, 5 запасных лезвий



Код	№.	Состав	Кол-во	
3301655	R21010000	R22150013 Набор отверток в модуле из пеноматериала 1/3	81	13.0
		R22150018 Набор шарнирно-губцевых инструментов в модуле из пеноматериала 1/3		
		R22150019 Набор из молотка и зубил в модуле из пеноматериала 1/3		
		R22150009 Торцевые головки 1/2" в модуле из пеноматериала 1/3		
		R22150008 Трещотка и аксессуары 1/2" в модуле из пеноматериала 1/3		
		R22150015 Набор отверток в модуле из пеноматериала 1/3		
		R22250000 Набор ключей комбинированных и ключей торцевых шестигранных в модуле из пеноматериала 2/3		
		R93200025 Нож универсальный, 5 запасных лезвий		

R21010001**НАБОР ИНСТРУМЕНТОВ**

в модулях из пеноматериала, 119 предметов

**Инструменты для торцевых ключей:**

- > Соединитель в соотв. с DIN 3120, ISO 1174, с фиксирующим шариком
- > Квадратный привод в соотв. по DIN 3120, ISO 1174, с канавкой для удержания шарика
- > Хромованадиевая сталь, матовое хромирование
- > **2К реверсивная трещотка 1/4"**: По DIN 3120 - A 12,5, ISO 1174, рычаг для реверса при вращении по часовой и против часовой стрелки, кнопка для быстрого съема инструмента, мелкозубчатая, овальная головка, 2-компонентная рукоятка
- > **Рукоятка с квадратным приводом**: 1-компонентная ручка с in-hex
- > **Торцевая головка 1/4" шестигранная**: метрическая укороченная по DIN 3124, ISO 2725
- > **Торцевые головки с отверточными вставками 1/4" для винтов с in-hex**: Запрессованный, фосфатированный штифт
- > **Торцевые головки с отверточными вставками 1/4" с прямым шлицем, PH, PZ, TX с отверстием**: Запрессованный, фосфатированный штифт
- > Удлинитель торцевой головки 1/4"
- > **Вороток со скользящей Т-образной рукояткой 1/4"**: по DIN 3122, ISO 3315
- > **Универсальный шарнир 1/4"**: Шарнир с болтовым соединением, конструкция по DIN 3123 - C 6.3
- > **2К реверсивная трещотка 1/2"**: По DIN 3120 - A 12,5, ISO 1174, рычаг для реверса при вращении по часовой и против часовой стрелки, кнопка для быстрого съема инструмента, мелкозубчатая, овальная головка, 2-компонентная рукоятка
- > Удлинитель торцевой головки 1/2"
- > Вороток со скользящей Т-образной рукояткой 1/2", по DIN 3122, ISO 3315
- > **Универсальный шарнир 1/2"**: Шарнир с болтовым соединением, конструкция по DIN 3123 - C 12,5
- > **Торцевые головки, шестигранные**: метрические, короткие, по DIN 3124, ISO 2725
- > **Торцевые головки с отверточными вставками 1/2" для винтов с in-hex**: Запрессованный, фосфатированный штифт
- > **Комбинированный гаечный ключ**: По DIN 3113, Форма А, ISO 3318, ISO 7738, накидная часть расположена под углом 15°, матовая поверхность, хромовое покрытие, хромованадиевая сталь
- > **Набор ключей торцевых шестигранных**: По DIN ISO 2936, закаленные по всей поверхности, хромованадиевая сталь, фосфатированные
- > **Ключи для водяных насосов**: По DIN 8976 Форма С, насечка по всей захватываемой поверхности, пазовое соединение, 7 настроек, хромованадиевая сталь, порошковое покрытие
- > **Плоскогубцы комбинированные**: По DIN ISO 5746, индуктивно закаленные режущие кромки, 2-компонентная рукоятка, ковкая
- > **Плоскогубцы для телефонного провода с изогнутым кончиком**: по DIN ISO 5745, прямые поверхности захвата, с насечкой, индуктивно закаленные режущие кромки, 2-компонентная рукоятка, ковкие
- > **Бокорезы**: По DIN ISO 5749, тонкая головка, индуктивно закаленные, длинные режущие кромки, 2-компонентная ручка, хромованадиевая сталь, ковкая
- > **Молоток слесарный**: Кованый боек из закаленной стали, индуктивно закаленные ударопрочные поверхности, по DIN 1041, ручка с окрашенным концом, клин с предохранительной пластиной
- > **Зубило широкое слесарное, овальное**: По DIN 6453, шлифованная режущая кромка и головка, закаленный ударный торец, хромованадиевая сталь
- > **Крейцмейсель овальный**: по DIN 6451, шлифованная режущая кромка, боковая поверхность и основание головки, закаленный торец, хромованадиевая сталь
- > **Выколотка шестигранная**: по DIN 6458, ударопрочный торец, хромованадиевая сталь
- > **Керн, шестигранный**: по DIN 7250, ударопрочный торец, хромованадиевая сталь
- > **Выколотка, восьмиугольная**: по DIN 6450, ударопрочный торец, хромованадиевая сталь
- > **2К отвертка с прямым шлицем и PH**: По DIN, высококачественный хромомолибденовый стальной стержень, хромированный, фосфатированный наконечник привода, 2-компонентная рукоятка с 5-ти точечным захватом, продолговатое отверстие
- > **2К отвертка TX**: По DIN, высококачественный хромомолибденовый стальной стержень, хромированный, фосфатированный наконечник привода, 2-компонентная рукоятка с 5-ти точечным захватом, продолговатое отверстие
- > **Рулетка**: 2-компонентный корпус ABS, зажим, лента с нейлоновым покрытием, градуировка в мм, с перемоткой и фиксацией ленты, магнитная остановка, класс точности II
- > **Нож универсальный**: Лезвие 25 мм, синтетический корпус, металлическая направляющая лезвия, работа выполняется 1 рукой, 5 запасных лезвий

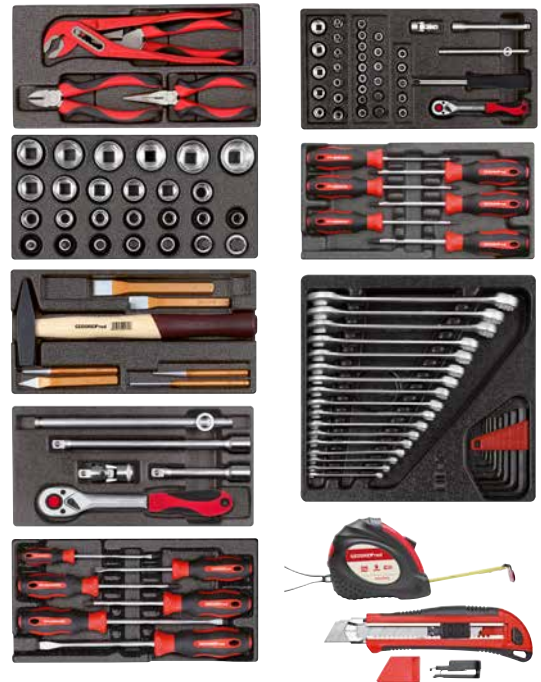

Код	№.	Состав	Кол-во	кг
3301656	R21010001	R22150018 Набор шарнирно-губцевых инструментов в модуле из пеноматериала 1/3	119	14.0
		R22150006 Торцевые головки 1/4" в модуле из пеноматериала 1/3		
		R22150009 Торцевые головки 1/2" в модуле из пеноматериала 1/3		
		R22150013 Набор отверток в модуле из пеноматериала 1/3		
		R22150019 Набор из молотка и зубил в модуле из пеноматериала 1/3		
		R22150008 Трещотка и аксессуары 1/2" в модуле из пеноматериала 1/3		
		R22150015 Набор отверток в модуле из пеноматериала 1/3		
		R22250000 Набор ключей комбинированных и ключей торцевых шестигранных в модуле из пеноматериала 2/3		
		R93200025 Нож универсальный, 5 запасных лезвий		
		R94550003 Рулетка 3 м		

R21010002

НАБОР ИНСТРУМЕНТОВ

в модулях из пеноматериала, 166 предметов



Инструменты для торцевых ключей:

- > Соединитель в соотв. с DIN 3120, ISO 1174, с фиксирующим шариком
- > Квадратный привод в соотв. по DIN 3120, ISO 1174, с канавкой для удержания шарика
- > Хромованадиевая сталь, матовое хромирование
- > **2К реверсивная трещотка 1/4"**: По DIN 3120 - A 12,5, ISO 1174, рычаг для реверса при вращении по часовой и против часовой стрелки, кнопка для быстрого съема инструмента, мелкозубчатая, овальная головка, 2-компонентная рукоятка
- > **Рукоятка с квадратным приводом 1/4"**: 1-компонентная ручка с in-hex
- > **Торцевая головка 1/4" шестигранная**: метрическая короткая, по DIN 3124, ISO 2725
- > **Торцевые головки с отверточными вставками 1/4" для винтов с in-hex**: Запрессованный, фосфатированный штифт
- > Торцевые головки с отверточными вставками 1/4" с прямым шлицем, PH, PZ, TX с отверстием, запрессованный, фосфатированный штифт
- > Удлинитель торцевой головки 1/4"
- > **Вороток со скользящей Т-образной рукояткой 1/4"**: по DIN 3122, ISO 3315
- > **Универсальный шарнир 1/4"**: Шарнир с болтовым соединением, конструкция по DIN 3123 - C6.3
- > **2К реверсивная трещотка 1/2"**: По DIN 3120 - A 12,5, ISO 1174, рычаг для реверса при вращении по часовой и против часовой стрелки, кнопка для быстрого съема инструмента, мелкозубчатая, овальная головка, 2-компонентная рукоятка
- > Удлинитель торцевой головки 1/2"
- > Вороток со скользящей Т-образной рукояткой 1/2", по DIN 3122, ISO 3315
- > **Шарнир универсальный 1/2"**: Шарнир с болтовым соединением, конструкция по DIN 3123 - C 12,5
- > **Торцевые головки, шестигранные**: метрические, короткие, по DIN 3124, ISO 2725
- > **Торцевые головки с отверточными вставками 1/2" для винтов с in-hex**: запрессованный, фосфатированный штифт
- > **Ключ с трещоткой, метрический**: по DN 3113, ISO 3318, головка под углом 15°, трещотка работает при вращении по часовой и против часовой стрелки, матовая хромированная поверхность, хромованадиевая сталь
- > **Набор ключей торцевых шестигранных**: По DIN ISO 2936, закаленные по всей поверхности, хромованадиевая сталь, фосфатированные
- > **Плоский накидной ключ**: по DIN 838, ISO 3318, ISO 1085, ISO 10104, смещение на 5°, хромованадиевая сталь, матовая хромированная поверхность
- > **Клещи для водяных насосов** По DIN 8976 Форма С, насечка по всей захватываемой поверхности, пазовое соединение, 7 настроек, хромованадиевая сталь, порошковое покрытие
- > **Плоскогубцы комбинированные**: По DIN ISO 5746, индуктивно закаленные режущие кромки, 2-компонентная рукоятка, кованая
- > **Плоскогубцы для телефонного провода с изогнутым краем**: по DIN ISO 5745, прямые поверхности захвата, с насечкой, индуктивно закаленные режущие кромки, 2-компонентная рукоятка, кованые
- > **Бокорезы**: По DIN ISO 5749, тонкая головка, индуктивно закаленные, длинные режущие кромки, 2-компонентная ручка, хромованадиевая сталь, кованая
- > **Съемники стопорных колец**: По DIN 5254 Форма А, прямые прецизионные наконечники, разжимающая пружина, DIN 471 для стопорных колец, DIN 983
- > По DIN 5254, Форма В, загнутые прецизионные наконечники, открывающая пружина, DIN 471 для стопор. колец, DIN 983
- > По DIN 5256, Форма С, прямые прецизионные наконечники, открывающая пружина, DIN 472 для стопор. колец, DIN 984
- > По DIN 5256, Форма D, загнутые прецизионные наконечники под углом 90°, DIN 472 для стопор. колец, DIN 984
- > Изоляция ручек методом погружения
- > Хромованадиевая сталь
- > **Молоток слесарный**: Кованый боек из закаленной стали, индуктивно закаленные ударопрочные поверхности, по DIN 1041, ручка с окрашенным концом, клин с предохранительной пластиной
- > **Зубило широкое слесарное, овальное**: По DIN 6453, шлифованная режущая кромка и головка, закаленный ударный торец, хромованадиевая сталь
- > **Крейцмейсель овальный**: по DIN 6451, шлифованная режущая кромка, боковая поверхность и основание головки, закаленный торец, хромованадиевая сталь
- > **Выколотка шестигранная**: по DIN 6458, ударопрочный торец, хромованадиевая сталь
- > **Керн, шестигранный**: по DIN 7250, ударопрочный торец, хромованадиевая сталь
- > **Выколотка, восьмиугольная**: по DIN 6450, ударопрочный торец, хромованадиевая сталь
- > **2К отвертка**: Под прямой и крестообразный шлиц PZ, по DIN, высококачественный хромомолибденовый стальной стержень, хромированный фосфатированный наконечник привода, 2-компонентная рукоятка с 5-точечным захватом, продолговатое
- > **2К отвертка TX**: хромомолибденовый стальной стержень, хромированный, фосфатированный наконечник привода, 2-компонентная рукоятка с 5-ти точечным захватом, продолговатое отверстие
- > **Цифровой штангенциркуль**: ЖК-дисплей, установка сброса, точная регулировка ролика, измерение в мм или дюймах, шлифованные губки, в футляре, с запасной батареей, руководством по эксплуатации, интерфейсом ПК, стопорный винт, таблица резьб на задней панели
- > **Клещи для снятия стопорных колец**: длинные поверхности захвата с насечкой, установочный винт и рычаг расцепления, управление одной рукой, хромированная поверхность, хромованадиевая сталь
- > **Напильник полукруглый**: По DIN 7261, 2-компонентная рукоятка, удобная передача усилий, отверстие для подвешивания

- > **Рулетка**: 2-компонентный корпус ABS, зажим, лента с нейлоновым покрытием, градуировка в мм, с перемоткой и фиксацией ленты, магнитная остановка, класс точности II,
- > **Нож универсальный**: Лезвие 25 мм, синтетический корпус, металлическая направляющая лезвия, работа выполняется 1 рукой, 5 запасных лезвий (длина 100 мм, толщина 0,4 мм), с точилкой
- > **Размагничивающее/Намагничивающее устройство**: намагничивает захватные инструменты и инструменты, работающие с резьбовыми соединениями, размагничивает инструменты
- > **Набор щупов**: Защитная ручка, складные, ширина пластин сужается к краю, из закаленной пружинной стали
- > **Футляр со вставками**: Переходник привода с магнитной блокировкой вставок, шестигранный привод по DIN 3126 ISO 1173 - C 6.3, для механического привода, фосфатированные, пластиковый корпус



Код	№	Состав	Кол-во	
3301657	R21010002	R22150006 Набор торцевых головок 1/4" в модуле 1/3, R22150000 Двухсторонние накидные ключи в модуле 1/3, R22150018 Набор шарнирно-губцевого инструмента в модуле 1/3, R22150019 Набор из молотка и зубил в модуле 1/3, R22150009 Набор торцевых головок 1/2" в модуле 1/3, R22150008 трещотка и аксессуары 1/2" в модуле, R22250001 Набор ключей с трещоткой в модуле 2/3, R22150014 Набор отверток в модуле 1/3, R22150015 Набор отверток в модуле 1/3, R22150017 Съёмники стопорных колец в модуле 1/3, R27200010 Клеши для снятия стопорных колец 10" 225 мм R33005031 Футляр со вставками 1/4" 32 предмета, R38990000 Размагничивающее/Намагничивающее устройство R94420021 Цифровой штангенциркуль, R93200025 Нож универсальный с 5 запасными лезвиями 175 мм, R94650013 Набор щупов, R93160052 Напильник полукруглый 310 мм, R94550003 Рулетка 3 м	166	19.0

R21010004

НАБОР ИНСТРУМЕНТОВ

в модулях из пеноматериала, 129 предметов

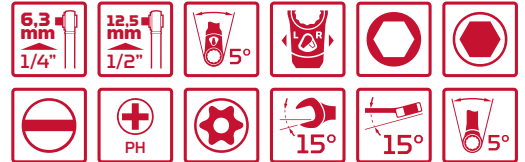

- Соединитель в соотв. с DIN 3120, ISO 1174, с фиксирующим шариком
- Квадратный привод в соотв. по DIN 3120, ISO 1174, с канавкой для удержания шарика
- **2К реверсивная трещотка 1/4" + 1/2"**: Флажок для фиксации при изменении направления вращения, кнопка для быстрого съема инструмента, мелкозубчатая, овальная головка, 2-компонентная рукоятка, удобная передача усилий, для торцевых головок
- **Рукоятка с квадратным приводом 1/4"**: 1-компонентная ручка с in-hex
- **Торцевая головка 1/4" + 1/2"**: шестигранник, метрическая, короткие и длинные, по DIN 3124, ISO 2725
- Торцевая головки для автомобильных свечей 1/2" с резиновой удерживающей вставкой
- Торцевая головки для автомобильных свечей 1/2" с резиновой удерживающей вставкой и дополнительным шестигранным приводом AF 24
- **Торцевые головки с отверточными вставками 1/4" + 1/2" для винтов с in-hex**: Запрессованный, фосфатированный штифт
- **Торцевые головки с отверточными вставками 1/4", прямой шлиц, PH, PZ, TX с отверстием**: Запрессованный, фосфатированный штифт
- **Вороток со скользящей Т-образной рукояткой 1/4" + 1/2"**: по DIN 3122, ISO 3315
- Удлинитель торцевой головки 1/4" + 1/2"
- **Универсальный шарнир 1/4" + 1/2"**: Шарнир с болтовым соединением, конструкция по DIN 3123 - C 12. 5
- **Регулируемый гаечный ключ**: наклон губок 15°, полированная головка с нанесенной шкалой
- Хромованадиевая сталь с матовым хромовым покрытием
- **Ключ с трещоткой**: по DN 3113, ISO 3318, прямой, 72-зубчатый механизм трещотки, рабочий угол 5°, трещоточная головка работает под углом 15°, матовая хромированная поверхность, хромованадиевая сталь
- **Ключ рожковый двухсторонний** По DIN 3110, ISO 3318, ISO 1085, ISO 10102, наклон головки 15°, матовая хромированная поверхность, хромованадиевая сталь
- **Плоскогубцы комбинированные**: По DIN ISO 5746, зоны захвата для плоского и круглого материала, индуктивно закаленные режущие кромки, 2-компонентная ручка, хромованадиевая сталь
- **Бокорезы**: По DIN ISO 5749, тонкая головка, индуктивно закаленные, длинные режущие кромки, 2-компонентная ручка, хромованадиевая сталь
- **Плоскогубцы для телефонного провода с изогнутым носом, прямые**: по DIN ISO 5745, прямые поверхности захвата, с насечкой, индуктивно закаленные режущие кромки, 2-компонентные ручки, хромованадиевая сталь
- **Клеши для водяных насосов** По DIN 8976 Форма С, насечка по всей захватываемой поверхности, пазовое соединение, 7 настроек, хромованадиевая сталь, порошковое покрытие
- **2К отвертка**: прямой и крестообразный шлиц PH, По DIN, высококачественный хромомолибденовый стальной стержень, хромированный, фосфатированный наконечник привода, 2-компонентная рукоятка с 5-ти точечным захватом, продолговатое отверстие
- **2К отвертка TX**: По DIN, высококачественный хромомолибденовый стальной стержень, хромированный, фосфатированный наконечник привода, 2-компонентная рукоятка с 5-ти точечным захватом, продолговатое отверстие
- **Молоток слесарный**: Кованый боек из закаленной стали, индуктивно закаленные ударопрочные поверхности, по DIN 1041, ручка с окрашенным концом, клин с предохранительной пластиной ,
- **Зубило широкое слесарное**: По DIN 6453, шлифованная режущая кромка и головка, закаленный ударный торец, хромованадиевая сталь
- **Крейцмейсель**: по DIN 6451, шлифованная режущая кромка, боковая поверхность и основание головки, закаленный торец, хромованадиевая сталь
- **Выколотка шестигранная**: по DIN 6458, ударопрочный торец, хромованадиевая сталь
- **Керн, шестигранный**: по DIN 7250, ударопрочный торец, хромованадиевая сталь
- **Выколотка, восьмиугольная**: по DIN 6450, ударопрочный торец, хромованадиевая сталь

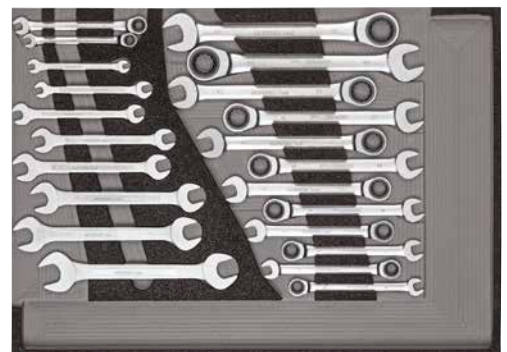
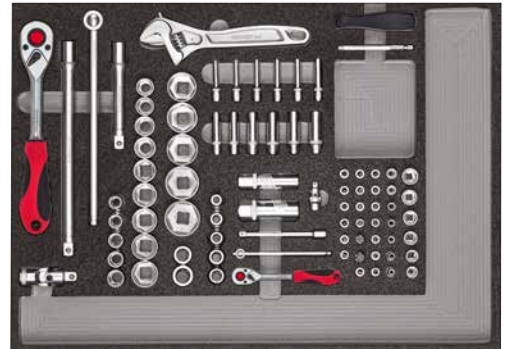

Код	№	Состав	Кол-во	
3301679	R21010004	R22350000 Набор торцевых головок 1/4" + 1/2" и аксессуары в модуле 3/3 R22350005 Набор отверток, шарнирно-губцевого инструмента, молотка и зубил в модуле 3/3 R22350006 Набор ключей с трещоткой, гаечных ключей с 2 открытыми зевами в модуле 3/3	129	13.6

ПЕРЕНОСНЫЕ СРЕДСТВА ДЛЯ ХРАНЕНИЯ ИНСТРУМЕНТОВ

024 - 027



R2060 0073 ЯЩИК ДЛЯ ИНСТРУМЕНТОВ

5 отделений, пустой

- > Изготовлен из листового металла
- > Запирается на замок
- > Заклепочные соединения
- > Высокая устойчивость
- > Без инструмента



Код	№.	Ш	Н	D	
3301658	R20600073	535	260	210	5.0

R2075 0063 ЯЩИК ДЛЯ ИНСТРУМЕНТОВ

пустой

- > Идеально подходит для хранения инструментов и аксессуаров
- > Крепкий, ударопрочный пластик (полипропилен)
- > Четыре сортировочные коробки с регулируемыми отделениями
- > Достаточно пространство под крышкой для хранения, например аккумуляторной отвёртки
- > Запирается на замок
- > Ручка прячется заподлицо
- > Благодаря высокой грузоподъемности может также служить в качестве стула
- > Без инструмента



Код	№.	Ш	D	Н	макс. нагрузка, kg	
3301659	R20750063	420	303	400	150	4.9

R2065 0066 КЕЙС ДЛЯ ИНСТРУМЕНТОВ

пустой

- › Крепкий ударопрочный пластиковый корпус
- › Четыре пластиковых ножки для стабильности
- › Запираемые металлические замки, 2 ключа
- › 1 папка для документов в крышке, закрепленная на Velcro®, съемная
- › 1 лоток для инструментов с карманами с 2 сторон
- › 1 нижний лоток для инструментов с карманами на одной стороне
- › Нижний лоток со съемными переменными разделителями (для крупных или мелких деталей)
- › Без инструмента



Код	No.	Ш	Г	В	макс. нагрузка, кг	
3301660	R20650066	445	180	380	30	4.5

R2080 2012 КОШЕЛЕК ДЛЯ ИНСТРУМЕНТОВ

пустой

- › Водоотталкивающая поверхность
- › Стабильный замок с регулируемым ремнем
- › С эластичным ремешком для фиксации инструментов
- › **Для инструментов длиной до 240 мм**
- › 12 отделений в стандартной комплектации и 1 отделение для непредвиденных случаев
- › Без инструмента



Пример использования

Код	No.
3301626	R20802012

R20702069

СУМКА ДЛЯ ИНСТРУМЕНТОВ/НОУТБУКА

пустая

Сумка для ноутбука до 17"

- > Мягкое отделение для безопасной транспортировки ноутбука и аксессуаров
- > Отделение для смартфона
- > Отделение для карандашей / ручек
- > Отделение для мелких предметов, открытое и закрытое
- > Отделение с кольцевым скоросшивателем
- > Внешний карман на задней части
- > Держатель ручек
- > Раздельные ручки для переноски
- > Мягкий плечевой ремень
- > Надежные металлические петли для плечевого ремня

Отделяемая сумка инструментов

- > Усиленная застежка-молния для крепления к сумке для ноутбука
- > Большой двойной передний карман с молнией сверху и спереди
- > 18 больших внутренних карманов для инструментов
- > 26 эластичных ремешков для инструментов различного размера
- > Раздельные ручки для переноски
- > Противоскользящие защитные поверхности на дне сумки
- > Прочная и износостойкая ткань
- > Без инструмента



Код	№	Ш	Г	В	
3301662	R20702069	480	370	140	2.1

ОБОРУДОВАНИЕ ДЛЯ МАСТЕРСКИХ

028 - 037



R2015 XXXX ТЕЛЕЖКА ДЛЯ МАСТЕРСКОЙ MECHANIC С 6 ЯЩИКАМИ



- > Конструкция из листовой стали с высокой жесткостью при кручении, выдерживает высокие нагрузки
- > Рабочая верхняя поверхность из ABS
- > Боковые поверхности с квадратной перфорацией по евростандарту для крепления принадлежностей
- > 6 ящиков с телескопической выдвижной системой и индивидуальным замком (операция выполняется одной рукой)
- > Индивидуальное фиксирующее устройство на каждом ящике препятствует их открытию во время движения тележки
- > Грузоподъемность 25 кг на ящик, с усиленным нижним ящиком
- > Внутренний размер ящика: Ш 482 x Г 345 мм, высота передней стенки 4x 69 мм, 1x 144 мм, 1x 218 мм
- > Центральный замок с цилиндрической вставкой, комплектуется двумя ключами
- > Два поворотных колеса диаметром 100 мм, с одним блокирующимся двойным колесом, два фиксированных колеса диаметром 140 мм, выступающие в поперечном направлении, обеспечивая высокую устойчивость
- > Без инструмента



Код	No.	RAL	В	Ш	Г		макс. нагрузка, кг	
3301663	R20150006	3020 / 7016	910	628	418	Ящики: 4 x В 69 мм 1 x В 144 мм 1 x 218 мм	210	56.0

ЗАПАСНЫЕ ЧАСТИ / ПРИНАДЛЕЖНОСТИ

Код	No.	Описание	
3301719	R20901501	Запасной замок с ключом для MECHANIC	0.060
3301722	R20901504	Запасные направляющие на шарикоподшипниках для MECHANIC	0.950
3301721	R20901503	Колеса с фиксаторами для MECHANIC	0.580
3301720	R20901502	Направляющие рейки для ящиков MECHANIC	0.760

R2040 0006

ТЕЛЕЖКА ДЛЯ МАСТЕРСКОЙ MECHANIC PLUS С 6 ЯЩИКАМИ



- › Большое пространство для хранения с регулируемой полкой, отдельно запираемой
- › Конструкция из листовой стали с высокой жесткостью при кручении, выдерживает высокие нагрузки
- › Рабочая платформа размером 988 x 431 мм толщиной 30 мм, из дерева
- › Боковые поверхности с квадратной перфорацией по евростандарту для крепления принадлежностей
- › 6 ящиков с телескопической выдвижной системой и индивидуальным замком (операция выполняется одной рукой)
- › Внутренний размер ящика: В 720 x Ш 355 x Г 380 мм
- › Индивидуальное фиксирующее устройство на каждом ящике препятствует их открытию во время движения тележки
- › Грузоподъемность 25 кг на ящик, с усиленным нижним ящиком
- › Внутренний размер ящика: Ш 482 x Г 345 мм, высота передней стенки 4x 69 мм, 1x 144 мм, 1x 218 мм
- › Центральный замок с цилиндрической вставкой, комплектуется двумя ключами
- › Два поворотных колеса диаметром 100 мм, с одним блокирующимся двойным колесом, два фиксированных колеса диаметром 140 мм, выступающие в поперечном направлении, обеспечивая высокую устойчивость
- › Без инструмента



Код	No.	RAL	В	Ш	Г		макс нагрузка, кг	
3301818	R20400006	3020 / 7016	935	988	431	Ящики: 4 x В 69 мм 1 x В 144 мм 1 x 218 мм Размер ящика: 1 x В 720 x Ш 355 x Г 380 мм	210	81.0

ЗАПАСНЫЕ ЧАСТИ / ПРИНАДЛЕЖНОСТИ

Код	No.	Описание	
3301719	R20901501	Запасной замок с ключом для MECHANIC	0.060
3301722	R20901504	Запасные направляющие на шарикоподшипниках для MECHANIC	0.950
3301721	R20901503	Колеса с фиксаторами для MECHANIC	0.580
3301720	R20901502	Направляющие рейки для ящиков MECHANIC	0.760

R21560001**ТЕЛЕЖКА ДЛЯ МАСТЕРСКОЙ
MECHANIC С НАБОРОМ ИНСТРУМЕНТОВ**

119 предметов



- › Конструкция из листовой стали с высокой жесткостью при кручении, выдерживает высокие нагрузки
- › Рабочая верхняя поверхность из ABS
- › Боковая поверхность с квадратной перфорацией для крепления принадлежностей
- › Внутренний размер ящика: В 720 x Ш 355 x Г 380 мм
- › Дверь, левостороннее открывание двери, запираемая, В 670 x Ш 310 мм
- › 6 ящиков с телескопической выдвижной системой и индивидуальным замком (операция выполняется одной рукой)
- › Индивидуальное фиксирующее устройство на каждом ящике препятствует их открытию во время движения тележки
- › Грузоподъемность 25 кг на ящик, с усиленным нижним ящиком
- › Внутренний размер ящика: Ш 482 x Г 345 мм, высота передней стенки 4x 69 мм, 1x 144 мм, 1x 218 мм
- › Центральный замок с цилиндрической вставкой, комплектуется двумя ключами
- › Два поворотных колеса диаметром 100 мм, с одним блокирующимся двойным колесом, два фиксированных колеса диаметром 140 мм, выступающие в поперечном направлении, обеспечивая высокую устойчивость



Код	No.	RAL	В	Ш	Г	Состав	Ящики:	макс. нагрузка, кг		
3301667	R21560001	3020 / 7016	910	628	418	R22150018 Набор шарнирно-губцевого инструмента в модуле 1/3 R22150006 Набор торцевых головок 1/4" в модуле 1/3 R22150009 Набор торцевых головок 1/2" в модуле 1/3 R22150013 Набор отверток в модуле 1/3 R22150019 Набор из молотка и зубил в модуле 1/3 R22150008 Трещотка и аксессуары 1/2" в модуле 1/3 R22150015 Набор отверток в модуле 1/3 R22250000 Набор ключей комбинированных и Набор ключей торцевых шестигранных в модуле 2/3 R93200025 Нож универсальный с 5 лезвиями R94550003 Рулетка 3 м	4 x В 69 мм 1 x В 144 мм 1 x 218 мм	210		70.0

R21560002

ТЕЛЕЖКА ДЛЯ МАСТЕРСКОЙ MECHANIC С НАБОРОМ ИНСТРУМЕНТОВ

166 предметов

- › Конструкция из листовой стали с высокой жесткостью при кручении, выдерживает высокие нагрузки
- › Рабочая верхняя поверхность из ABS
- › Боковые поверхности с квадратной перфорацией по евростандарту для крепления принадлежностей
- › 6 ящиков с телескопической выдвижной системой и индивидуальным замком (операция выполняется одной рукой)
- › Индивидуальное фиксирующее устройство на каждом ящике препятствует их открытию во время движения тележки
- › Грузоподъемность 25 кг на ящик, с усиленным нижним ящиком
- › Внутренний размер ящика: Ш 482 x Г 345 мм, высота передней стенки 4x 69 мм, 1x 144 мм, 1x 218 мм
- › Центральный замок с цилиндрической вставкой, комплектуется двумя ключами
- › Два поворотных колеса диаметром 100 мм, с одним блокирующимся двойным колесом, два фиксированных колеса диаметром 140 мм, выступающие в поперечном направлении, обеспечивая высокую устойчивость

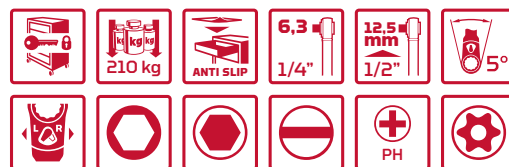

Код	№	RAL	В	Ш	Г	Состав	Ящики:	макс нагрузка, кг	🚚
3301668	R21560002	3020 / 7016	910	628	418	R22150006 Набор торцевых головок 1/4" в модуле 1/3 R22150000 Двухсторонние накидные ключи в модуле 1/3 R22150018 Набор шарнирно-губцевого инструмента в модуле 1/3 R22150019 Набор из молотка и зубил в модуле 1/3 R22150009 Набор торцевых головок 1/2" в модуле 1/3 R22150008 Трещотка и аксессуары 1/2" в модуле 1/3 R22250001 Набор реверсивных ключей с трещоткой в модуле 2/3 R22150014 Набор отверток в модуле 1/3 R22150015 Набор отверток в модуле 1/3 R22150017 Съёмники стопорных колец в модуле 1/3 R27200010 Клещи для снятия стопорных колец 10" R33005031 Футляр со вставками 1/4" R38990000 Размагничивающее/намагничивающее устройство R94420021 Штангенциркуль R93200025 Нож универсальный с 5 лезвиями R94650013 Набор щупов, 13 pcs R93160052 Напильник полукруглый R94550003 Рулетка 3 м	4 x В 69 мм 1 x В 144 мм 1 x 218 мм	210	75.0

R2156 0004

ТЕЛЕЖКА ДЛЯ МАСТЕРСКОЙ MECHANIC С НАБОРОМ ИНСТРУМЕНТОВ

129 предметов

- › Конструкция из листовой стали с высокой жесткостью при кручении, выдерживает высокие нагрузки
- › Рабочая верхняя поверхность из ABS
- › Боковые поверхности с квадратной перфорацией по евростандарту для крепления принадлежностей
- › 6 ящиков с телескопической выдвижной системой и индивидуальным замком (операция выполняется одной рукой)
- › Индивидуальное фиксирующее устройство на каждом ящике препятствует их открытию во время движения тележки
- › Грузоподъемность 25 кг на ящик, с усиленным нижним ящиком
- › Внутренний размер ящика: Ш 482 х Г 345 мм, высота передней стенки 4х 69 мм, 1х 144 мм, 1х 218 мм
- › Центральный замок с цилиндрической вставкой, комплектуется двумя ключами
- › Два поворотных колеса диаметром 100 мм, с одним блокирующимся двойным колесом, два фиксированных колеса диаметром 140 мм, выступающие в поперечном направлении, обеспечивая высокую устойчивость

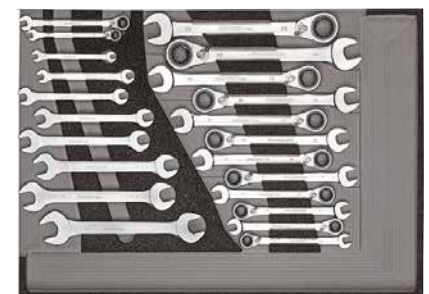
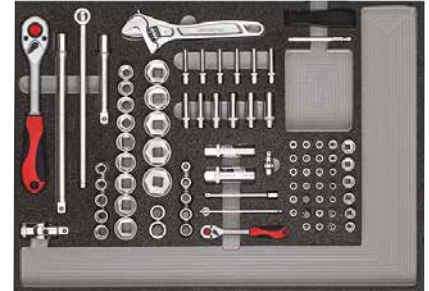

Код	No.	RAL	В	Ш	Г	Состав	Ящики:	макс. нагрузка, кг	🚚
3301673	R21560004	3020 / 7016	910	628	418	R22350000 Набор торцевых головок, трещотка, принадлежности 1/4"-1/2" R22350005 Набор отверток, шарнирно-губцевых инструментов, зубил R22350006 Набор ключей с трещоткой и двойных гаечных ключей с открытым зевом	4х В 69 мм 1х В 144 мм 1х 218 мм	210	70.0

R20901500

КОМПЛЕКТ ПРОДОЛЬНЫХ РАЗДЕЛИТЕЛЕЙ ДЛЯ ТЕЛЕЖЕК MECHANIC

- › Для индивидуального разделения ящиков в тележках для мастерской



Код	No.	RAL	L	В	Ш	Кол-во	🚚
3301665	R20901500	3020 / 7016	343	60	0.8	6	0.350

R2020 0004

ТЕЛЕЖКА ДЛЯ МАСТЕРСКОЙ WINGMAN С 4 ЯЩИКАМИ



- › Конструкция из листовой стали с высокой жесткостью при кручении, выдерживает высокие нагрузки
- › Рабочая верхняя поверхность из ABS
- › Боковая поверхность с квадратной перфорацией для крепления принадлежностей, с держателем рулона бумаги, держателем для банки и мусорной корзиной
- › Большая ручка для маневрирования с обеих сторон тележки
- › 4 ящика с телескопической выдвигной системой и индивидуальным замком (операция выполняется одной рукой)
- › Индивидуальное фиксирующее устройство на каждом ящике препятствует их открытию во время движения тележки, обеспечивая высокую устойчивость
- › Грузоподъемность 35 кг на ящик
- › Внутренний размер ящика: Ш 570 х Г 410 мм
- › Ящики с противоскользящим ковриком
- › Высота передней стенки 4 ящиков - 83 мм
- › Большое отделение с 2 запираемыми створками дверей
- › Размеры одной двери: В 386 х Ш 306 мм
- › Центральный замок с цилиндрической вставкой, комплектуется двумя ключами
- › Два вращающихся колеса Ø 125 мм с тормозом, два фиксированных колеса



Рулон бумаги не входит в комплект поставки



Код	No.	RAL	В	Ш	Г	Ящики	макс. нагрузка, кг	📏
3301688	R20200004	3020 / 7016	1034	724	470	Ящики: 4x В 83 мм Отделение: В 386 х Ш 612 мм	380	68.0

ЗАПАСНЫЕ ЧАСТИ / ПРИНАДЛЕЖНОСТИ

Код	No.	Описание	📏
3301723	R20902005	Запасной замок с ключом для WINGMAN	0.060
3301724	R20902006	Направляющие рельсы для ящиков в WINGMAN	1.180
3301725	R20902007	Фиксированное колесо для WINGMAN	1.300
3301820	R20902009	Вращающееся колесо с тормозом для WINGMAN	
3301727	R20902008	Противоскользящим коврик 565x405 мм для тележек для мастерской	0.100
3301696	R20240003	Ящик для инструментов WINGMAN с 3 выдвигными отделениями 446x724x470	39.000

R22041004

ТЕЛЕЖКА ДЛЯ МАСТЕРСКОЙ WINGMAN С НАБОРОМ ИНСТРУМЕНТОВ

129 предметов

- › Конструкция из листовой стали с высокой жесткостью при кручении, выдерживает высокие нагрузки
- › Рабочая верхняя поверхность из ABS
- › Боковая поверхность с квадратной перфорацией для крепления принадлежностей, с держателем рулона бумаги, держателем для банки и мусорной корзиной
- › Большая ручка для маневрирования с обеих сторон тележки
- › 4 ящика с телескопической выдвигной системой и индивидуальным замком (операция выполняется одной рукой)
- › Индивидуальное фиксирующее устройство на каждом ящике препятствует их открытию во время движения тележки, обеспечивая высокую устойчивость
- › Грузоподъемность 35 кг на ящик
- › Внутренний размер ящика: Ш 570 x Г 410 мм
- › Ящики с противоскользящим ковриком
- › Высота передней стенки 4 ящиков - 83 мм
- › Большое отделение с 2 запираемыми створками дверей
- › Размеры одной двери: В 386 x Ш 306 мм
- › Центральный замок с цилиндрической вставкой, комплектуется двумя ключами
- › Два вращающихся колеса Ø 125 мм с тормозом, два фиксированных колеса

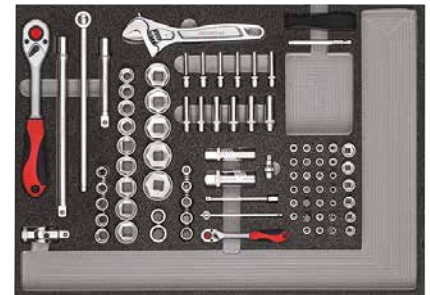

Код	№	RAL	В	Ш	Г	Состав	макс. нагрузка, кг	
3301689	R22041004	3020 / 7016	1034	724	724	R22350000 Набор торцевых головок, трещотка, принадлежности 1/4"-1/2" R22350005 Набор отверток, шарнирно-губцевых инструментов, зубил R22350006 Набор ключей с трещоткой и двойных гаечных ключей с открытым зевом	380	68.0
						Ящики: 4 x В 83 мм Отделение: В 386 x Ш 612 мм		

R2020 0007

ТЕЛЕЖКА ДЛЯ МАСТЕРСКОЙ WINGMAN С 7 ЯЩИКАМИ



- › Конструкция из листовой стали с высокой жесткостью при кручении, выдерживает высокие нагрузки
- › Рабочая верхняя поверхность из ABS
- › Боковая поверхность с квадратной перфорацией для крепления принадлежностей, с держателем рулона бумаги, держателем для банки и мусорной корзиной
- › Большая ручка для маневрирования с обеих сторон тележки
- › 7 ящиков с телескопической выдвигной системой и индивидуальным замком (операция выполняется одной рукой)
- › Индивидуальное фиксирующее устройство на каждом ящике препятствует их открытию во время движения тележки, обеспечивая высокую устойчивость
- › Грузоподъемность 35 кг на ящик
- › Внутренний размер ящика: Ш 570 x Г 410 мм
- › Высота передней стенки 5 ящиков - 83 мм
- › Высота передней стенки 2 ящиков - 155 мм
- › Ящики с противоскользящим ковриком
- › Центральный замок с цилиндрической вставкой, комплектуется двумя ключами
- › Два вращающихся колеса Ø 125 мм с тормозом, два фиксированных колеса



Рулон бумаги не входит в комплект поставки

Код	No.	RAL	В	W	Г		макс. нагрузка, кг	
3301690	R20200007	3020 / 7016	1034	724	470	Ящики: 5x В = 83 мм 2x В = 155 мм	450	80.0

ЗАПАСНЫЕ ЧАСТИ / ПРИНАДЛЕЖНОСТИ

Код	No.	Описание	
3301723	R20902005	Запасной замок с ключом для WINGMAN	0.060
3301724	R20902006	Направляющие рельсы для ящиков в WINGMAN	1.180
3301725	R20902007	Фиксированное колесо для WINGMAN	1.300
3301820	R20902009	Вращающееся колесо с тормозом для WINGMAN	2,040
3301727	R20902008	Противоскользящим коврик 565x405 мм для тележек для мастерской	0.100
3301696	R20240003	Ящик для инструментов WINGMAN с 3 выдвигными отделениями 446x724x470	39.000

R22071004 ТЕЛЕЖКА ДЛЯ МАСТЕРСКОЙ WINGMAN С НАБОРОМ ИНСТРУМЕНТОВ



129 предметов

- › Конструкция из листовой стали с высокой жесткостью при кручении, выдерживает высокие нагрузки
- › Рабочая верхняя поверхность из ABS
- › Боковая поверхность с квадратной перфорацией для крепления принадлежностей с держателем рулона бумаги, держателем для банки, мусорной корзиной
- › Большая ручка для маневрирования с обеих сторон тележки
- › 7 ящиков с телескопической выдвижной системой и индивидуальным замком (операция выполняется одной рукой)
- › Индивидуальное фиксирующее устройство на каждом ящике препятствует их открытию во время движения тележки, обеспечивая высокую устойчивость
- › Грузоподъемность 35 кг на ящик
- › Внутренний размер ящика: Ш 570 x Г 410 мм
- › Высота передней стенки 5 ящиков - 83 мм
- › Высота передней стенки 2 ящиков - 155 мм
- › Ящики с противоскользящим ковриком
- › Центральный замок с цилиндрической вставкой, комплектуется двумя ключами
- › Два вращающихся колеса Ø 125 мм с тормозом, два фиксированных колеса

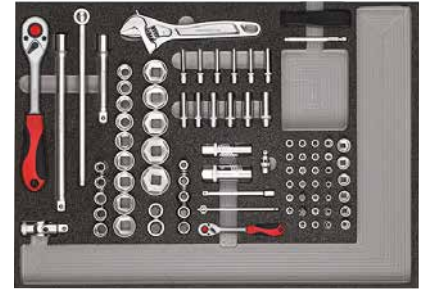

Код	No.	RAL	В	Ш	Г	Состав	макс. нагрузка, кг	📏
3301694	R22071004	3020 / 7016	1034	724	470	R22350000 Набор торцевых головок, трещотка, принадлежности 1/4"-1/2" R22350005 Набор отверток, шарнирно-губцевых инструментов, зубил R22350006 Набор ключей с трещоткой и двойных гаечных ключей с открытым зевом	Ящики: 450 5x В = 83 мм 2x В = 155 мм	93.6

R20240003 ЯЩИК ДЛЯ ИНСТРУМЕНТОВ WINGMAN

с 3 отделениями

- › Интегрируется с тележкой WINGMAN
- › Конструкция из листовой стали с высокой жесткостью при кручении, выдерживает высокие нагрузки
- › Большие ручки для переноски с обеих сторон
- › 3 ящика с телескопической выдвижной системой и индивидуальным замком (операция выполняется одной рукой)
- › Индивидуальное фиксирующее устройство на каждом ящике препятствует их открытию во время движения тележки, обеспечивая высокую устойчивость
- › Грузоподъемность 35 кг на ящик
- › Внутренний размер ящика: Ш 570 x Г 410 мм
- › Высота передней стенки 3 отделений - 83 мм
- › Ящики с противоскользящим ковриком
- › Под крышкой имеется просторное место для хранения, крышка с фиксатором, угол открытия 90 градусов, может использоваться в качестве рабочей поверхности
- › Размер отделения: Ш 520 x Г 400 x В 70 мм
- › Центральный замок с цилиндрической вставкой, комплектуется двумя ключами
- › Держатель для банок на одной из боковых сторон
- › Без инструмента



Код	No.	RAL	В	Ш	Г	макс. нагрузка, кг	📏
3301696	R20240003	3020 / 7016	446	724	470	Ящики: 3x В 83 мм Отделение: В 70 x Ш 520 x Г 400 мм	39.0

МОДУЛИ ИНСТРУМЕНТАЛЬНЫЕ

038 - 051



РЕГУЛИРУЕМЫЕ МОДУЛИ ИЗ ПЕНИСТОГО МАТЕРИАЛА

- › Все размеры представленных модулей из пеноматериала настраиваются для всех видов тележек для мастерских.
- › Просто отрежьте необходимый размер: Ш 485 - 570 мм, Г 345 - 410 мм, В до 70 мм

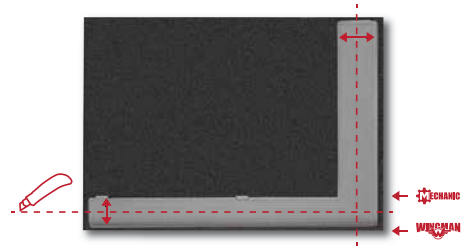

R22350000

НАБОР ТОРЦЕВЫХ ГОЛОВОК 1/4" + 1/2" И ПРИНАДЛЕЖНОСТЕЙ

в модуле 3/3 из пеноматериала, 87 предметов



- › Соединитель в соотв. с DIN 3120, ISO 1174, с фиксирующим шариком
- › Квадратный привод в соотв. по DIN 3120, ISO 1174, с канавкой для удержания шарика
- › **2К реверсивная трещотка:** Флажок для фиксации при изменении направления вращения, кнопка для быстрого съема инструмента, мелкозубчатая, овальная головка, 2-компонентная рукоятка, удобная передача усилий, для торцевых головок
- › **Рукоятка с квадратным приводом 1/4":** 1-компонентная ручка с in-hex
- › **Торцевая головка 1/4" + 1/2":** шестигранник, метрическая, короткая и длинная, по DIN 3124, ISO 2725
- › Торцевая головка для свечей зажигания 1/2" с впрысванной резиной
- › Торцевая головка для свечей зажигания 1/2" с впрысванной резиной и дополнительным шестигранным приводом AF 24
- › **Торцевые головки с отверточными вставками 1/4" + 1/2" для винтов с in-hex:** Запрессованный, фосфатированный штифт
- › **Торцевые головки с отверточными вставками 1/4" с прямым шлицем:** Запрессованный, фосфатированный штифт
- › **Торцевые головки с отверточными вставками 1/4" PZ:** Запрессованный, фосфатированный штифт
- › **Торцевые головки с отверточными вставками 1/4" PZ:** Запрессованный, фосфатированный штифт
- › **Торцевые головки с отверточными вставками 1/4" TX с отв.:** Запрессованный, фосфатированный штифт
- › **Вороток со скользящей Т-образной рукояткой 1/4" + 1/2":** по DIN 3122, ISO 3315
- › Удлинитель торцевой головки 1/4" + 1/2"
- › **Универсальный шарнир 1/4" + 1/2":** Шарнир с болтовым соединением, конструкция по DIN 3123 - С 12,5
- › **Регулируемый гаечный ключ:** наклон губок 15°, полированная головка с нанесенной шкалой
- › Для закручивания болтов вручную
- › Хромованадиевая сталь, матовое хромирование

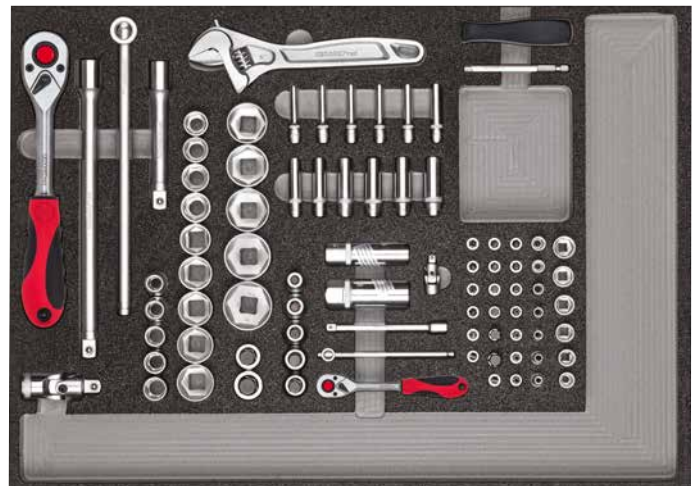

Код	№.	Состав	Ш	Г	Кол-во	kg
3301681	R22350000	1/4" 2К реверсивная трещотка, мелкозубая, 72 зуба 150 мм 1/4" Рукоятка с квадратным приводом 165 мм 1/4" головка шестигранная 4 4.5 5 5.5 6 7 8 9 10 11 12 13 14 1/4" головка шестигранная 4 4.5 5 5.5 6 7 8 9 10 11 12 13 50 1/4" Торцевые головки с отверточными вставками in-hex 3 4 5 6 8 10 37 мм 1/4" Торцевые головки с отверточными вставками с прямым шлицем 5.5 6.5 37 мм 1/4" Торцевые головки с отверточными вставками с крестообразным шлицем PH 1 2 3 37 мм 1/4" Торцевые головки с отверточными вставками PZ 1 2 37 мм 1/4" торцевая головка TX с отверстием T10 T15 T20 T25 T27 T30 T40 3 мм 1/4" удлинитель торцевой головки 100 мм 1/4" Вороток со скользящей Т-образной рукояткой 115 мм 1/4" Универсальный шарнир 32 мм 1/2" 2К реверсивная трещотка, мелкозубая, 72 зуба 250 мм 1/2" головка шестигранная 10 11 12 13 14 15 16 17 18 19 21 22 23 24 26 27 28 30 32 1/2" торцевые головки с отверточными вставками in-hex 6 7 8 9 10 12 14 55 мм 1/2" ключ для свечей зажигания 16 21 мм 65 мм 1/2" удлинитель торцевой головки 125 250 мм 1/2" вороток со скользящей Т-образной рукояткой 250 мм 1/2" Универсальный шарнир 66 мм Регулируемый гаечный ключ 8" 200 мм	570	410	84	5.9

R22350001

НАБОР ШАРНИРНО-ГУБЧАТОГО ИНСТРУМЕНТА, МОЛОТКОВ, ЗУБИЛ

в модуле из пенистого материала 3/3, 29 предметов

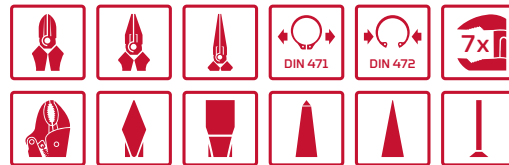

- > **Плоскогубцы для телефонного провода с изогнутым носом, прямые:** по DIN ISO 5745, прямые поверхности захвата, с насечкой, индуктивно закаленные режущие кромки, 2-компонентные ручки, хромованадиевая сталь
- > **Бокорезы:** По DIN ISO 5749, тонкая головка, индуктивно закаленные, длинные режущие кромки, 2-компонентная ручка, хромованадиевая сталь
- > **Съемники для внешних стопорных колец, прямые и угловые:** По DIN 5256, прецизионные наконечники, DIN 472 для стопорных колец, DIN 984, изоляция ручек методом погружения, хромованадиевая сталь
- > **Съемники для внутренних стопорных колец, прямые и угловые:** По DIN 5254, прецизионные наконечники, DIN 471 для стопорных колец, DIN 983, изоляция ручек методом погружения, хромованадиевая сталь
- > **Клещи для снятия стопорных колец** длинные поверхности захвата с насечкой, установочный винт и рычаг расцепления, управление одной рукой, хромированная поверхность, хромованадиевая сталь
- > **Плоскогубцы комбинированные:** По DIN ISO 5746, зоны захвата для плоского и круглого материала, индуктивно закаленные режущие кромки, 2-компонентная ручка, хромованадиевая сталь
- > **Клещи для водяных насосов:** DIN 8976 насечка по всей захватываемой поверхности, пазовое соединение, 7 настроек, хромованадиевая сталь, порошковое покрытие
- > **Молоток слесарный:** Кованый боек из закаленной стали, индуктивно закаленные ударопрочные поверхности, по DIN 1041, ручка с окрашенным концом, клин с предохранительной пластиной
- > **Зубило широкое слесарное:** По DIN 6453, шлифованная режущая кромка и головка, закаленный ударный торец, хромованадиевая сталь
- > **Крейцмейсель:** по DIN 6451, шлифованная режущая кромка, боковая поверхность и основание головки, закаленный торец, хромованадиевая сталь
- > **Керн, шестигранный:** по DIN 7250, ударопрочный торец, хромованадиевая сталь
- > **Выколотка:** по DIN 6450, ударопрочный торец, хромованадиевая сталь
- > **Набор щупов:** Защитная ручка, складные, ширина пластин сужается к краю из закаленной пружинной стали



Код	№	Состав	Ш	Г	Кол-во	kg
3301682	R22350001	Съемники стопорных колец, внешних, прямые 9-60 мм Съемники стопорных колец, внешних, угловые 19-60 мм Съемники стопорных колец, внутренних, прямые 19-60 мм Съемники стопорных колец, внутренних, угловые 19-60 мм Набор щупов, 13 шт. Клещи для снятия стопорных колец 10" 225 мм Плоскогубцы комбинированные 180 мм Плоскогубцы для телефонных проводов, прямые 160 мм Бокорезы 160 мм Клещи для водяных насосов 10" 250 мм Молоток слесарный 300 г Зубило широкое слесарное 125 мм, 150 мм Крейцмейсель 125 мм Керн 4 мм 120 мм Выколотка 4 мм 120 мм Чертилка метал. 3 мм 150 мм	570	410	29	3.1

R2235 0002

НАБОР ОТВЕРТОК И НАПИЛЬНИКОВ

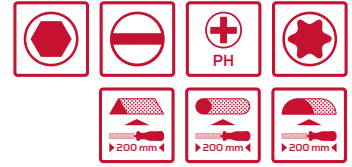

в модуле из пенного материала 3/3, 26 предметов

- › **2К отвертка с прямым шлицем:** По DIN 5264, высококачественный хромомолибденовый стальной стержень, хромированный, фосфатированный наконечник привода, 2-компонентная рукоятка с 5-ти точечным захватом для оптимальной передачи усилия, продолговатое отверстие
- › **2К отвертка PH:** По DIN 8764 высококачественный хромомолибденовый стальной стержень, хромированный, фосфатированный наконечник привода, 2-компонентная рукоятка с 5-ти точечным захватом, продолговатое отверстие
- › **2К отвертка TX:** хромомолибденовый стальной стержень, хромированный, фосфатированный наконечник привода, 2-компонентная рукоятка с 5-точечным захватом, продолговатое отверстие
- › **Тестер напряжения:** Макс. 250 Вольт, черный вороненый металлический наконечник, красный пластмассовый корпус, противоскользящая поверхность ручки, синтетический зажим, по DIN 0680-6: 1977-04
- › **Отвертка под вставки:** Двухкомпонентная рукоятка, шестигранный привод по DIN 3126 - D 6.3 (1/4 ") для вставок, магнит, удлиненное отверстие в ручке, хромованадиевая сталь
- › **Набор ключей торцевых шестигранных:** По DIN ISO 2936, закаленные по всей поверхности, хромованадиевая сталь, фосфатированные, в футляре
- › **Напильники:** по DIN 7261, 2-компонентная рукоятка, насечка 2, длина напильника 200 мм, общая длина 310 мм, отверстие для подвешивания



Код	№.	Состав	Ш	Г	Кол-во	
3301683	R22350002	Отвертка под прямой шлиц 4 5.5 6.5 8 мм Отвертка под крестообразный шлиц PH 1 2 Отвертка TX T10 T15 T20 T25 T30 T40 Тестер напряжения 3 мм 135 мм Отвертка под вставки 1/4" Набор ключей торцевых шестигранных, 9 шт., 1.5 2 2.5 3 4 5 6 8 10 мм Напильник полукруглый 310 мм Напильник треугольный 310 мм Напильник круглый 310 мм	570	410	26	2.0

R2235 0004 НАБОР РЕЖУЩИХ И МЕРИТЕЛЬНЫХ ИНСТРУМЕНТОВ

в модуле из пенистого материала 3/3, 30 предметов

- › **Ножовка многофункциональная:** Поворотное полотно и рамка, защита для руки, 2-компонентная ручка, поставляемая с ножовочным полотном HSS (24 tpi)
- › **Цифровой штангенциркуль:** ЖК-дисплей, установка сброса, точная регулировка ролика, измерение в мм или дюймах, шлифованные губки, в футляре, с запасной батарейкой, руководством по эксплуатации, интерфейсом ПК, стопорный винт, таблица резьб на задней панели
- › **Нож универсальный усиленный:** многокомпонентная ручка, алюминий, механизм быстрой смены лезвий, 1 трапециевидное лезвие и 4 запасных трапециевидных лезвия, прочный дизайн
- › **Рулетка:** 2-компонентный корпус ABS, зажим, лента с нейлоновым покрытием, градуировка в мм, с перемоткой и фиксацией ленты, магнитная остановка, класс точности II,
- › **Размагничивающее/Намагничивающее устройство:** намагничивает захватные инструменты и инструменты, работающие с резьбовыми соединениями, размагничивает инструменты
- › **Строительный уровень:** Гладкий алюминиевый прямоугольный профиль, два акриловых сосуда, погрешность измерения: +/- 0,5 мм/м, с порошковым покрытием, ударопрочная торцевая заглушка
- › **Деревянная складная линейка:** метрическая двойная шкала, класс точности III, конструкция одобрена ЕС, древесина бука, заклепочные соединения
- › **Карандаш синий:** овальной формы
- › **Чертилка карбидная:** карандаш и карбидная чертилка в одном устройстве, форма прямая, убирающийся наконечник, металлический корпус, зажим
- › **LED фонарик:** алюминиевый корпус, батарейки (3x AAA), петля для запястья, 2 настройки яркости и дополнительная функция предупреждения / сигнала, 1 Вт LED, световой поток 55-60 лм, дальность луча 25-30 м, возможны технические изменения

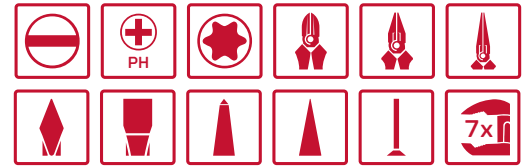

Код	№.	Состав	Ш	Г	Кол-во	🔍
3301685	R22350004	Цифровой штангенциркуль Нож универсальный усиленный с 4 запасными лезвиями 175 мм Рулетка 3 м Размагничивающее / намагничивающее устройство Ножовка многофункциональная 300 мм Строительный уровень 300 мм Линейка деревянная складная 2 м Карандаш синий 175 мм Чертилка карбидная 145 мм LED фонарик 130 мм	570	410	30	2.5

R2235 0005**НАБОР ОТВЕРТОК, ШАРНИРНО-ГУБЦЕВОГО
ИНСТРУМЕНТА, МОЛОТКА И ЗУБИЛ**

в модуле из пенистого материала 3/3, 23 предмета

- > **Плоскогубцы комбинированные:** По DIN ISO 5746, зоны захвата для плоского и круглого материала, индуктивно закаленные режущие кромки, 2-компонентная ручка, хромованадиевая сталь
- > **Бокорезы:** По DIN ISO 5749, тонкая головка, индуктивно закаленные, длинные режущие кромки, 2-компонентная ручка, хромованадиевая сталь,
- > **Плоскогубцы для телефонного провода с изогнутым носом, прямые:** по DIN ISO 5745, прямые поверхности захвата, с насечкой, индуктивно закаленные режущие кромки, 2-компонентные ручки, хромованадиевая сталь
- > **Клещи для водяных насосов** По DIN 8976 Форма С, насечка по всей захватываемой поверхности, пазовое соединение, 7 настроек, хромованадиевая сталь, порошковое покрытие
- > **2К отвертка:** прямой и крестообразный шлиц PH, по DIN, высококачественный хромомолибденовый стальной стержень, хромированный, фосфатированный наконечник привода, 2-компонентная рукоятка с 5-ти точечным захватом, продолговатое отверстие
- > **2К отвертка TX:** высококачественный хромомолибденовый стальной стержень, хромированный, фосфатированный наконечник привода, 2-компонентная рукоятка с 5-ти точечным захватом, продолговатое отверстие
- > **Молоток слесарный:** Кованый боек из закаленной стали, индуктивно закаленные ударопрочные поверхности, по DIN 1041, ручка с окрашенный концом, клин с предохранительной пластиной
- > **Зубило широкое слесарное:** По DIN 6453, шлифованная режущая кромка и головка, закаленный ударный торец, хромованадиевая сталь
- > **Крейцмейсель:** по DIN 6451, шлифованная режущая кромка, боковая поверхность и основание головки, закаленный торец, хромованадиевая сталь
- > **Выколотка шестигранная:** по DIN 6458, ударопрочный торец, хромованадиевая сталь
- > **Керн, шестигранный:** по DIN 7250, ударопрочный торец, хромованадиевая сталь
- > **Выколотка, восьмиугольная:** по DIN 6450, ударопрочный торец, хромованадиевая сталь



Код	№.	Состав	Ш	Г	Кол-во	
3301686	R22350005	Плоскогубцы комбинированные 180 мм Бокорезы 160 мм Плоскогубцы для телефонного провода с изогнутым носом, прямые 200 мм Отвертка под прямой шлиц 3 4 5.5 6.5 мм Отвертка под крестообразный шлиц PH 1 2 Отвертка TX T10 T15 T20 T25 T30 T40 Клещи для водяных насосов 10", 250 мм Молоток слесарный 300 г Зубило широкое слесарное 125 мм, 150 мм Крейцмейсель 125 мм Керн 4 мм 120 мм Выколотка 4 мм 120 мм Чертилка метал. 3 мм 150 мм	570	410	23	2.8

R2235 0006 НАБОР КЛЮЧЕЙ С ТРЕЩОТКОЙ И КЛЮЧЕЙ РОЖКОВЫХ ДВУХСТОРОННИХ



в модуле из пеностиго материала 3/3, 22 предметов

- > Ключ с трещоткой: по DN 3113, ISO 3318, прямой, храповой механизм с 72 зубьями, угол наклона 15°, матовая хромированная поверхность, хромованадиевая сталь
- > Ключ рожковый двухсторонний: по DIN 3110, ISO 3318, ISO 1085, ISO 10102, угол наклона зева 15°, матовая хромированная поверхность, хромованадиевая сталь

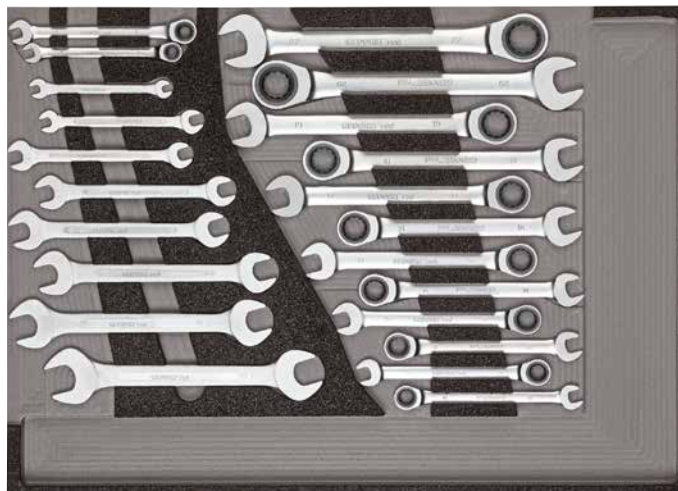

Код	No.	Состав	Ш	Г	Кол-во	
3301687	R22350006	Ключ с трещоткой 8 9 10 11 12 13 14 15 16 17 18 19 20 22 мм Ключ рожковый двухсторонний 6x7 8x9 10x11 12x13 14x15 16x17 18x19 20x22 мм	570	410	22	3.4

R2215 0000 КОМПЛЕКТ КЛЮЧЕЙ НАКИДНЫХ ДВУХСТОРОННИХ



в модуле из пеностиго материала 3/3, 8 предметов

- > В соотв. с DIN 838, ISO 3318, ISO 1085, ISO 10104
- > Угол возврата 5°
- > Кольца с тонкими стенками
- > Хромованадиевая сталь
- > Матовое хромированное покрытие
- > В модуле из пеностиго материала

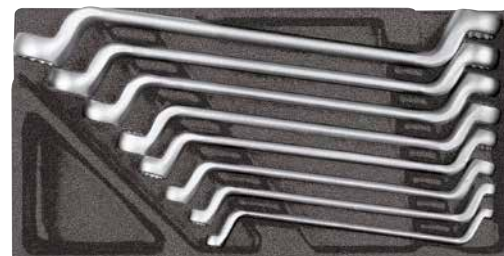

Код	No.	Состав	Ш	Г	Кол-во	
3301697	R22150000	Двухсторонние накидные ключи 6x7 8x9 10x11 12x13 14x15 16x17 18x19 20x22 мм	157.5	310	8	1.600

R2225 0001

НАБОР КЛЮЧЕЙ ГАЕЧНЫХ КОМБИНИРОВАННЫХ И НАБОР КЛЮЧЕЙ ТОРЦЕВЫХ ШЕСТИГРАННЫХ



в модуле из пенистого материала 3/3, 24 предмета

- › Ключ с трещоткой: по DN 3113, ISO 3318, прямой, храповой механизм с 72 зубьями, угол наклона 15°, матовая хромированная поверхность, хромованадиевая сталь
- › **Набор ключей торцевых шестигранных:** По DIN ISO 2936, закаленные по всей поверхности, фосфатированные
- › Хромованадиевая сталь
- › В модуле из пенистого материала



Код	№.	Состав	Ш	Г	Кол-во	
3301700	R22250001	Ключ с трещоткой 8 9 10 11 12 13 14 15 16 17 18 19 20 21 22 мм Набор ключей торцевых шестигранных, 9 шт., 1.5 2 2.5 3 4 5 6 8 10 мм	315	310	24	3.297

R2215 0002

НАБОР КЛЮЧЕЙ С ТРЕЩОТКОЙ



в модуле из пенистого материала 3/3, 9 предметов

- › В соотв. с DIN 3113, ISO 3318
- › Угол смещение кольца 15°, реверсивный в обе стороны
- › Угол наклона зева 15°
- › Матовое хромированное покрытие
- › Хромованадиевая сталь
- › В модуле из пенистого материала



Код	№.	Состав	Ш	Г	Кол-во	
3301701	R22150002	Набор ключей с трещоткой 8 10 12 13 14 15 16 17 19 мм	157.5	310	9	1.430

R2215 0008

ТРЕЩОТКА С ПРИНАДЛЕЖНОСТЯМИ 1/2"



в модуле из пенистого материала 3/3, 5 предметов

- > Соединитель в соотв. с DIN 3120, ISO 1174, с фиксирующим шариком
- > Квадратный привод в соотв. по DIN 3120, ISO 1174, с канавкой для удержания шарика
- > **2К реверсивная трещотка 1/2"**: реверса при вращении по часовой и против часовой стрелки, кнопка для быстрого съема инструмента, мелкозубчатая, овальная головка, 2-компонентная рукоятка
- > Удлинитель торцевой головки 1/2"
- > **Шарнир универсальный 1/2"**: Шарнир с болтовым соединением, конструкция по DIN 3123 - C 12,5
- > Матовая хромированная поверхность, хромованадиевая сталь
- > Для ручных операций
- > В модуле из пенистого материала



Код	№.	Состав	Ш	Г	Кол-во	
3301707	R22150008	1/2" 2К реверсивная трещотка, мелкозубая, 72 зуба 250 мм 1/2" удлинитель торцевой головки 125 250 мм 1/2" вороток со скользящей Т-образной рукояткой 250 мм 1/2" Универсальный шарнир 66 мм	157.5	310	5	1.880

R2215 0009

НАБОР ТОРЦЕВЫХ ГОЛОВОК 1/2"



в модуле из пенистого материала 3/3, 26 предметов

- > Квадратный привод в соотв. по DIN 3120, ISO 1174, с канавкой для удержания шарика
- > **Торцевые головки, шестигранные**: метрические, короткие, по DIN 3124, ISO 2725
- > **Торцевые головки с отверточными вставками 1/2" для винтов с in-hex**: Запрессованный, фосфатированный штифт
- > Хромованадиевая сталь, матовое хромирование
- > Для закручивания болтов вручную
- > В модуле из пенистого материала



Код	№.	Состав	Ш	Г	Кол-во	
3301708	R22150009	1/2" головка шестигранная 10 11 12 13 14 15 16 17 18 19 21 22 23 24 26 27 28 30 32 1/2" Торцевые головки с отверточными вставками in-hex 6 7 8 9 10 12 14 55 мм	157.5	310	26	1.700

R2215 0011

НАБОР ТОРЦЕВЫХ ГОЛОВОК С ВСТАВКАМИ ОТВЕРТОЧНЫМИ 1/2"



в модуле из пенистого материала 3/3, 15 предметов

- > Квадратный привод в соотв. по DIN 3120, ISO 1174, с канавкой для удержания шарика
- > **Торцевые головки с отверточными вставками 1/2" для винтов с in-hex**: Запрессованный, фосфатированный штифт
- > Хромованадиевая сталь, матовое хромирование
- > Для закручивания болтов вручную
- > В модуле из пенистого материала



Код	№.	Состав	Ш	Г	Кол-во	
3301710	R22150011	Торцевые головки с отверточными вставками in-hex, 5 6 7 8 9 10 12 14 17 55 мм Торцевые головки с отверточными вставками in-hex, 5 6 8 80 мм Торцевые головки с отверточными вставками in-hex, 10 12 14 140 мм	157.5	310	15	2.124

R2215 0012**НАБОР УДАРНЫХ ТОРЦЕВЫХ ГОЛОВОК 1/2"**

в модуле из пеннистого материала 3/3, 14 предметов

- › Квадратный привод по DIN 3121 - G 12.5, ISO 1174
- › В соотв. с DIN 3129, ISO 2725-2
- › С механическим приводом, фиксация с помощью предохранительного кольца и штифта
- › Фосфатированная поверхность
- › Хром-молибденовая сталь
- › В модуле из пеннистого материала



Код	№.	Состав	Ш	Г	Кол-во	
3301711	R22150012	Ударные торцевые головки 10 11 12 13 14 15 16 17 19 21 22 24 78 мм Предохранительное кольцо и штифт (1 комплект на каждую)	157.5	310	14	2.840

R2215 0013**НАБОР ОТВЕРТОК**

в модуле из пеннистого материала 3/3, 6 предметов

- › Стержень из высококачественной хромомолибденовой стали, хромированный
- › Наконечник привода фосфатированный коррозионно- и износостойкий
- › Литая рукоятка образует прочное соединение со стержнем
- › 2-компонентная рукоятка для оптимальной передачи усилия
- › Рукоятка с 5-точечным захватом обеспечивает надежную фиксацию в ладони
- › Удлиненное отверстие в рукоятке для подвешивания
- › В модуле из пеннистого материала



Код	№.	Состав	Ш	Г	Кол-во	
3301712	R22150013	Отвертка под прямой шлиц 4 5.5 6.5 8 мм Отвертка под крестообразный шлиц PH 1 2	157.5	310	6	0.854

R2215 0014**НАБОР ОТВЕРТОК**

в модуле из пеннистого материала 3/3, 6 предметов

- › Стержень из высококачественной хромомолибденовой стали, хромированный
- › Наконечник привода фосфатированный коррозионно- и износостойкий
- › Литая рукоятка образует прочное соединение со стержнем
- › 2-компонентная рукоятка для оптимальной передачи усилия
- › Рукоятка с 5-точечным захватом обеспечивает надежную фиксацию в ладони
- › Удлиненное отверстие в рукоятке для подвешивания
- › В модуле из пеннистого материала



Код	№.	Состав	Ш	Г	Кол-во	
3301713	R22150014	Отвертка под прямой шлиц 4 5.5 6.5 8 мм Отвертка под крестообразный шлиц PZ 1 2	157.5	310	6	0.820

R2215 0015 НАБОР ОТВЕРТОК TX



в модуле из пенистого материала 3/3, 6 предметов

- › Стержень из высококачественной хромомолибденовой стали, хромированный
- › Наконечник привода фосфатированный коррозионно- и износостойкий
- › Литая рукоятка образует прочное соединение со стержнем
- › 2-компонентная рукоятка для оптимальной передачи усилия
- › Рукоятка с 5-точечным захватом обеспечивает надежную фиксацию в ладони
- › Удлиненное отверстие в рукоятке для подвешивания
- › В модуле из пенистого материала



Код	No.	Состав	Ш	Г	Кол-во	
3301714	R22150015	Отвертка TX T10 T15 T20 T25 T30 T40	157.5	310	6	0.800

R2215 0016 VDE НАБОР ОТВЕРТОК



в модуле из пенистого материала 3/3, 6 предметов

- › Для винтов с прямым шлицем: в соотв. с DIN 5264, DIN ISO 2380
- › Для винтов с крестообразным шлицем PH: в соотв. с DIN 7438, DIN ISO 8764
- › VDE-изолированные в соотв. с DIN EN 60900
- › Гарантированная защита при работе под напряжением до 1000 В переменного тока и 1500 В постоянного тока
- › Стержень из высококачественной хромомолибденовой стали
- › Наконечник привода фосфатированный коррозионно- и износостойкий
- › 2-компонентная рукоятка обеспечивает удобство в работе с инструментом
- › Литая рукоятка образует прочное соединение со стержнем
- › Рукоятка с 5-точечным захватом обеспечивает надежную фиксацию в ладони
- › Удлиненное отверстие в рукоятке для подвешивания
- › В модуле из пенистого материала



Код	No.	Состав	Ш	Г	Кол-во	
3301715	R22150016	VDE Отвертка под прямой шлиц 2.5 3 4 5.5 мм VDE Отвертка под крестообразный шлиц PH 1 2	157.5	310	6	0.680

R2215 0017 НАБОР СЪЕМНИКОВ ДЛЯ СТОПОРНЫХ КОЛЕЦ



в модуле из пенистого материала 3/3, 4 предмета

- › По DIN 5254, Форма А, прямые прецизионные наконечники, DIN 471 для стопорных колец, DIN 983 для диаметра вала
- › По DIN 5254, Форма В, прецизионные наконечники, изогнутые под углом 90°, DIN 471 для стопорных колец, DIN 983 для диаметра вала
- › По DIN 5256, Форма С, прямые прецизионные наконечники, DIN 472 для стопорных колец, DIN 984 для диаметра просверленного отверстия
- › По DIN 5256, Форма D, прецизионные наконечники, изогнутые под углом 90°, DIN 472 для стопорных колец, DIN 984 для диаметра просверленного отверстия
- › Изоляция ручек методом погружения
- › Хромованадиевая сталь
- › В модуле из пенистого материала



Код	No.	Состав	Ш	Г	Кол-во	
3301716	R22150017	Съемники внешних стопорных колец, прямые 19-60 мм Съемники внешних стопорных колец, угловые 19-60 мм Съемники внутренних стопорных колец, прямые 19-60 мм Съемники внутренних стопорных колец, угловые 19-60 мм	157.5	310	4	1.136

R2215 0018**НАБОР ШАРНИРНО-ГУБЦЕВОГО ИНСТРУМЕНТА**

в модуле из пеннистого материала 3/3, 4 предмета

- > **Клещи для водяных насосов:** По DIN 8976 Форма С, насечка по всей захватываемой поверхности, пазовое соединение, 7 настроек, хромованадиевая сталь, порошковое покрытие
- > **Плоскогубцы комбинированные:** По DIN ISO 5746, индуктивно закаленные режущие кромки, 2-компонентная рукоятка, кованая
- > **Плоскогубцы для телефонного провода с изогнутым краем:** по DIN ISO 5745 прямые поверхности захвата, с насечкой, индуктивно закаленные режущие кромки, 2-компонентная рукоятка, кованые
- > **Бокорезы:** По DIN ISO 5749, тонкая головка, индуктивно закаленные, длинные режущие кромки, 2-компонентная ручка, хромованадиевая сталь, кованая
- > В модуле из пеннистого материала



Код	№.	Состав	Ш	Г	Кол-во	
3301717	R22150018	Клещи для водяных насосов 10" 250 мм Плоскогубцы комбинированные 180 мм Плоскогубцы для телефонного провода с изогнутым носом, прямые 160 мм Бокорезы 160 мм	157.5	310	4	1.238

R2215 0019**НАБОР ИЗ МОЛОТКА И ЗУБИЛ**

в модуле из пеннистого материала 3/3, 7 предметов

- > **Молоток слесарный:** Кованый боек из закаленной стали, индуктивно закаленные ударпрочные поверхности, по DIN 1041, ручка с окрашенным концом, клин с предохранительной пластиной
- > **Зубило широкое слесарное, овальное:** По DIN 6453, шлифованная режущая кромка и головка, закаленный ударный торец, хромованадиевая сталь
- > **Крейцмейсель овальный:** по DIN 6451, шлифованная режущая кромка, боковая поверхность и основание головки, закаленный торец, хромованадиевая сталь
- > **Выколотка шестигранная:** по DIN 6458, ударпрочный торец, хромованадиевая сталь
- > **Керн, шестигранный:** по DIN 7250, ударпрочный торец, хромованадиевая сталь
- > **Выколотка, восьмиугольная:** по DIN 6450, ударпрочный торец, хромованадиевая сталь
- > В модуле из пеннистого материала



Code	№.	Состав	Ш	Г	Кол-во	
3301718	R22150019	Молоток слесарный 300 г Зубило широкое слесарное 125 мм 150 мм Крейцмейсель 125 мм Керн 4 мм 120 мм Выколотка 4 мм 120 мм Чертилка метал. 3 мм 150 мм	157.5	310	7	1.222

ГАЕЧНЫЕ КЛЮЧИ С ТРЕЩОТКОЙ

052 - 065



Указатель

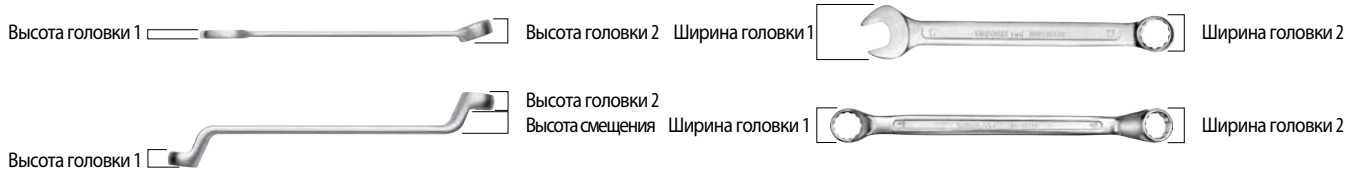

Гаечные ключи с трещоткой

R0710XXXX КЛЮЧ КОМБИНИРОВАННЫЙ С ТРЕЩОТКОЙ



метрический

- > В соотв. с DIN 3113, ISO 3318
- > Прямой формы
- > Угол наклона зева 15°
- > Матовое хромированное покрытие
- > Хромованадиевая сталь



Код	No.	Ø mm	Длина	Высота головки 1	Высота головки 2	Ширина головки 1	Ширина головки 2	Угол°	Кол-во зубьев	kg
3300828	R07100080	8	136.0	5.1	7.0	18.0	17.5	5	72	0.047
3300829	R07100090	9	143.0	5.4	7.6	20.0	19.3	5	72	0.065
3300830	R07100100	10	160.0	5.8	7.7	22.0	21.0	5	72	0.066
3300831	R07100110	11	168.0	6.1	8.3	24.5	22.7	5	72	0.077
3300832	R07100120	12	174.0	6.4	8.7	26.5	24.0	5	72	0.085
3300833	R07100130	13	180.0	6.7	9.3	27.6	26.0	5	72	0.100
3300834	R07100140	14	193.0	7.4	9.4	31.4	27.7	5	72	0.110
3300835	R07100150	15	200.0	7.7	10.0	33.4	29.0	5	72	0.149
3300836	R07100160	16	216.0	8.1	10.6	34.6	30.7	5	72	0.180
3300837	R07100170	17	233.0	8.8	10.9	38.4	33.0	5	72	0.200
3300838	R07100180	18	239.0	9.0	11.2	39.9	33.7	5	72	0.220
3300839	R07100190	19	250.0	9.5	11.5	41.5	34.8	5	72	0.248
3300840	R07100200	20	285.0	10.2	13.0	45.8	42.0	5	72	0.410
3300841	R07100210	21	285.0	10.2	13.0	45.8	42.0	5	72	0.412
3300842	R07100220	22	285.0	10.2	13.0	45.8	42.0	5	72	0.402
3300843	R07100240	24	325.0	11.0	14.5	51.5	47.5	5	72	0.504
3300844	R07100270	27	359.0	12.5	15.0	55.2	52.0	5	72	0.640
3300845	R07100300	30	425.0	13.8	17.0	65.0	60.0	5	72	1.190
3300846	R07100320	32	425.0	13.8	17.0	65.0	60.0	5	72	1.150
3300848	R07100360	36	482.0	16.6	19.6	76.2	65.5	5	72	1.757

R0710 XXXX НАБОР КЛЮЧЕЙ КОМБИНИРОВАННЫХ С ТРЕЩОТКОЙ



метрические

- > В соотв. с DIN 3113, ISO 3318
- > Прямой формы
- > Храповой механизм с 72 зубьями
- > Угол возврата 5°
- > Угол наклона зева 15°
- > Матовое хромированное покрытие
- > Хромованадиевая сталь
- > В футляре



Код	No.	Состав	Кол-во	kg
3300849	R07105005	8 10 13 17 19 мм	5	0.699
3300850	R07105012	8 9 10 11 12 13 14 15 16 17 18 19 мм	12	1.569

R0720XXXX КЛЮЧ КОМБИНИРОВАННЫЙ С ТРЕЩОТКОЙ



реверсивный, метрический

- > В соотв. с DIN 3113, ISO 3318
- > Угол смещение кольца 15°, реверсивный в обе стороны
- > Угол наклона зева 15°
- > Матовое хромированное покрытие
- > Хромованадиевая сталь



Код	№.	Ø мм	Длина	Высота головки 1	Высота головки 2	Ширина головки 1	Ширина головки 2	Угол°	Кол-во зубьев	
3300851	R07200080	8	135	5.1	7.7	18.5	17.7	5	72	0.042
3300852	R07200090	9	142	5.3	7.7	20.5	19.1	5	72	0.070
3300853	R07200100	10	158	5.8	8.2	22.5	21.2	5	72	0.070
3300854	R07200110	11	167	5.9	8.2	25.0	22.6	5	72	0.080
3300855	R07200120	12	173	6.1	8.8	26.9	23.8	5	72	0.080
3300856	R07200130	13	179	6.6	8.9	29.0	25.9	5	72	0.101
3300857	R07200140	14	189	7.5	9.3	31.5	27.7	5	72	0.116
3300858	R07200150	15	199	7.9	9.4	34.0	29.2	5	72	0.150
3300859	R07200160	16	215	7.9	9.9	35.7	31.8	5	72	0.171
3300860	R07200170	17	232	8.0	10.6	38.3	34.1	5	72	0.197
3300861	R07200180	18	238	8.5	11.0	40.1	34.0	5	72	0.219
3300862	R07200190	19	247	8.9	11.2	42.0	35.1	5	72	0.250
3300863	R07200200	20	285	10.3	13.0	45.3	41.5	5	72	0.400
3300864	R07200210	21	285	10.3	13.0	45.3	41.5	5	72	0.401
3300865	R07200220	22	285	10.3	13.0	45.3	41.5	5	72	0.400
3300866	R07200240	24	325	10.8	14.5	52.0	47.0	5	72	0.500
3300867	R07200270	27	359	12.5	15.0	58.6	52.0	5	72	0.650
3300868	R07200300	30	425	13.0	17.0	64.5	59.5	5	72	1.140
3300869	R07200320	32	425	13.0	17.0	64.5	59.5	5	72	1.140
3300871	R07200360	36	482	15.8	19.6	75.7	65.0	5	72	1.671

R0720XXXX НАБОР КЛЮЧЕЙ КОМБИНИРОВАННЫХ С ТРЕЩОТКОЙ



реверсивных, метрических

- > В соотв. с DIN 3113, ISO 3318
- > Угол смещение кольца 15°, реверсивный в обе стороны
- > Храповой механизм с 72 зубьями
- > Угол возврата 5°
- > Угол наклона зева 15°
- > Матовое хромированное покрытие
- > Хромованадиевая сталь
- > В футляре



Код	№.	Состав	Кол-во	
3300872	R07205005	8 10 13 17 19 мм	5	0.688
3300873	R07205012	8 9 10 11 12 13 14 15 16 17 18 19 мм	12	1.576

R0720 3012

НАБОР КЛЮЧЕЙ КОМБИНИРОВАННЫХ С ТРЕЩОТКОЙ

с переходниками, метрические, 12 предметов

- > В соотв. с DIN 3113, ISO 3318
- > Угол смещение кольца 15°, реверсивный в обе стороны
- > Храповой механизм с 72 зубьями
- > Угол возврата 5°
- > Угол наклона зева 15°
- > Матовое хромированное покрытие
- > Хромованадиевая сталь
- > В прочном футляре



Код	№	Состав	Кол-во	kg
3300059	R07203012	Ключи комбинированные с трещоткой 8 10 12 13 15 17 18 19 мм Переходник с квадратным приводом 1/4" для Размера 10 мм, 3/8" для Размера 13 мм, 1/2" для Размера 19 мм Переходник для вставок 1/4" для Размера 10 мм	12	15,680

R0720 3016

НАБОР КЛЮЧЕЙ КОМБИНИРОВАННЫХ С ТРЕЩОТКОЙ

с переходниками, метрические, 16 предметов

- > В соотв. с DIN 3113, ISO 3318
- > Угол смещение кольца 15°, реверсивный в обе стороны
- > Храповой механизм с 72 зубьями
- > Угол возврата 5°
- > Угол наклона зева 15°
- > Матовое хромированное покрытие
- > Хромованадиевая сталь
- > В прочном футляре



Код	№	Состав	Кол-во	kg
3300060	R07203016	Ключи комбинированные с трещоткой 8 9 10 11 12 13 14 15 16 17 18 19 мм Переходник с квадратным приводом 1/4" для Размера 10 мм, 3/8" для Размера 13 мм, 1/2" для Размера 19 мм Переходник для вставок 1/4" для Размера 10 мм	16	10,000

R05905010 НАБОР КЛЮЧЕЙ С ТРЕЩОТКОЙ И РАЗРЕЗНЫМ КОЛЬЦОМ



метрические, 10 предметов

- > В соотв. с DIN 3113, ISO 3318
- > Прямой формы
- > Открытый зев с храповым механизмом
- > Угол наклона зева 15°
- > С разрезным кольцом, угол смещения кольца 15°
- > Матовое хромированное покрытие
- > Хромованадиевая сталь
- > В футляре



Код	№.	Состав	Кол-во	
3301003	R05905010	10 11 12 13 14 15 16 17 18 19 мм	10	1.758

R47001004 НАБОР ПЕРЕХОДНИКОВ С КВАДРАТНЫМ ПРИВОДОМ



для ключей с трещоткой, 4 предмета

- > Для надежного соединения ключа с трещоткой и торцевой головки
- > Нажимная кнопка для быстрой смены инструмента
- > Квадратный привод в соотв. с DIN 3120, ISO 1174, с фиксирующим шариком
- > Держатель вставок с шестигранным приводом в соотв. с DIN 3126 - С 6.3 (1/4")
- > Матовая хромированная поверхность
- > Хромованадиевая сталь



Код	№.	Состав	Кол-во	
3300061	R47001004	Наружный шестигранник 19 мм x наружный квадрат 1/2" для торцевых головок Наружный шестигранник 13 мм x наружный квадрат 3/8" для торцевых головок Наружный шестигранник 10 мм x наружный квадрат 1/4" для торцевых головок Наружный шестигранник 10 мм x in-hex 1/4" для всех вставок 1/4"	4	0.100

R0730XXXX КЛЮЧ ТРЕЩОТОЧНЫЙ ГИБКИЙ КОМБИНИРОВАННЫЙ



метрический

- > В соотв. с DIN 3113, ISO 3318
- > Головка вращается на 180°
- > Угол наклона зева 15°
- > Матовое хромированное покрытие
- > Хромованадиевая сталь



Code	№.	Ø mm	Длина	Высота головки 1	Высота головки 2	Ширина головки 1	Ширина головки 2	Угол°	Кол-во зубьев	
3300874	R07300080	8	136	5.5	7.0	17.1	17.5	5	72	0.050
3300876	R07300100	10	160	6.1	7.7	21.3	21.0	5	72	0.080
3300879	R07300130	13	180	7.0	9.3	26.8	26.0	5	72	0.120
3300883	R07300170	17	233	8.3	10.9	37.0	32.6	5	72	0.330
3300885	R07300190	19	250	9.0	11.5	40.2	34.8	5	72	0.289
3300889	R07300240	24	325	11.5	14.5	52.3	47.9	5	72	0.560

R0730 5005 НАБОР КЛЮЧЕЙ ТРЕЩОТОЧНЫХ ГИБКИХ КОМБИНИРОВАННЫХ



метрические, 5 предметов

- > В соотв. с DIN 3113, ISO 3318
- > Головка вращается на 180°
- > Храповый механизм с 72 зубьями
- > Угол возврата 5°
- > Угол наклона зева 15°
- > Матовое хромированное покрытие
- > Хромованадиевая сталь
- > В футляре



Код	No.	Состав	Кол-во	kg
3300890	R07305005	8 10 13 17 19 мм	5	1.158

R0740 XXXX КЛЮЧИ ДВУХСТОРОННИЕ С ТРЕЩОТКОЙ



прямой формы, метрические

- > В соотв. с DIN 3113, ISO 3318
- > Прямой
- > Угол наклона зева 15°
- > Матовое хромированное покрытие
- > Хромованадиевая сталь



Код	No.	mm	Длина	Высота головки 1	Высота головки 2	Ширина головки 1	Ширина головки 2	Угол°	Кол-во зубьев	kg
3300891	R07400809	8 x 9	128.0	7.0	7.7	21.0	17.5	5	72	0.060
3300892	R07400810	8 x 10	128.0	7.0	7.7	21.0	17.5	5	72	0.060
3300893	R07401011	10 x 11	150.0	7.7	8.3	22.7	21.0	5	72	0.080
3300894	R07401213	12 x 13	170.0	8.7	9.3	26.0	24.0	5	72	0.110
3300895	R07401415	14 x 15	190.0	9.4	10.0	30.7	27.7	5	72	0.150
3300896	R07401618	16 x 18	230.0	10.6	11.2	34.8	32.6	5	72	0.200
3300897	R07401719	17 x 19	230.0	10.9	11.5	34.8	32.6	5	72	0.220

R0740 5006 НАБОР КЛЮЧЕЙ ДВУХСТОРОННИХ С ТРЕЩОТКОЙ



прямой формы, метрические, 6 предметов

- > В соотв. с DIN 3113, ISO 3318
- > Прямой формы
- > Храповый механизм с 72 зубьями
- > Угол возврата 5°
- > Угол наклона зева 15°
- > Матовое хромированное покрытие
- > Хромованадиевая сталь
- > В футляре



Код	No.	Состав	Кол-во	kg
3300898	R07405006	8x9 10x11 12x13 14x15 16x18 17x19 мм	6	0.865

R07501002 НАБОР КЛЮЧЕЙ ДВУХСТОРОННИХ С ТРЕЩОТКОЙ



реверсивные, метрические, 2 предмета

- > **63 в 2**
- > Прямой формы
- > С флажком переключения направления вращения работы трещотки
- > Храповый механизм с 72 зубьями
- > Угол возврата 5°
- > Матовое хромированное покрытие
- > Хромованадиевая сталь



Код	No.	Состав	Кол-во	
3300900	R07501002	шестигранник/ двойной шестигранник 5/16 3/8 7/16 1/2 9/16 5/8 11/16 3/4" SPLINE, шестигранник/ двойной шестигранник 8 10 11 13 14 16 17 19 мм TX E10 E12 E14 E16 E18 E20 E22 E24 квадрат 9/32 11/32 3/8 7/16 15/32 17/32 9/16 5/8" квадрат 7 9 11 12 13 14 16 мм	2	0.398

R07501019 НАБОР КЛЮЧЕЙ ДВУХСТОРОННИХ С ТРЕЩОТКОЙ



реверсивные, метрические

- > Четыре наиболее распространенных размера в одном инструменте:
10, 13, 17, 19 мм
- > Прямой формы
- > С флажком переключения направления вращения работы трещотки
- > Матовое хромированное покрытие
- > Хромованадиевая сталь



Код	No.	Длина	Высота головки 1	Высота головки 2	Ширина головки 1	Ширина головки 2	Угол°	Кол-во зубьев	
3300899	R07501019	210	9.8	12.2	26.5	35.6	5	72	0.210

Ключи накидные двухсторонние

R0110XXXX
КЛЮЧИ НАКИДНЫЕ ДВУХСТОРОННИЕ

метрические

- › В соотв. с DIN 838, ISO 3318, ISO 1085, ISO 10104
- › Угол наклона головки 5°
- › Кольца с тонкими стенками
- › Хромованадиевая сталь
- › Матовое хромированное покрытие



Код	No.	○ mm	├ mm ┤	Высота головки1	Высота головки2	Ширина головки1	Ширина головки2	Высота смещения	⚖ kg
3300901	R01100607	6 x 7	175	5.0	5.8	10.5	11.4	19.0	0.055
3300902	R01100809	8 x 9	185	6.0	7.0	13.4	14.8	21.0	0.070
3300904	R01101011	10 x 11	198	7.4	8.4	16.4	17.9	23.0	0.090
3300906	R01101213	12 x 13	215	8.4	9.1	19.5	20.6	25.0	0.115
3300908	R01101415	14 x 15	228	9.5	10.4	22.2	23.0	25.0	0.150
3300909	R01101617	16 x 17	246	10.0	10.8	24.5	26.0	27.0	0.190
3300910	R01101719	17 x 19	268	10.8	12.1	26.4	28.4	30.0	0.235
3300911	R01101819	18 x 19	268	10.8	12.1	27.5	28.4	30.0	0.235
3300913	R01102022	20 x 22	292	11.7	12.5	30.7	33.5	31.0	0.315
3300914	R01102123	21 x 23	315	12.2	13.2	31.8	34.8	32.0	0.350
3300916	R01102426	24 x 16	328	12.2	13.4	36.3	39.6	36.0	0.450
3300917	R01102427	24 x 27	328	12.2	13.4	36.3	41.4	36.0	0.500
3300918	R01102430	24 x 30	342	13.9	14.9	37.0	43.5	36.0	0.600
3300919	R01102528	25 x 28	342	13.9	14.9	37.4	41.4	35.0	0.500
3300921	R01102732	27 x 32	365	14.0	15.8	39.9	46.3	36.0	0.600
3300922	R01103032	30 x 32	370	15.2	16.0	43.5	46.3	36.0	0.630
3300924	R01103641	36 x 41	445	17.3	18.3	52.7	60.2	42.0	1.050

R0110XXXX
НАБОР КЛЮЧЕЙ НАКИДНЫХ ДВУХСТОРОННИХ

метрических

- › В соотв. с DIN 838, ISO 3318, ISO 1085, ISO 10104
- › Угол наклона головки 5°
- › Кольца с тонкими стенками
- › Хромованадиевая сталь
- › Матовое хромированное покрытие
- › В футляре



Код	No.	Состав	Кол-во	⚖ kg
3300926	R01105008	6x7 8x9 10x11 12x13 14x15 16x17 18x19 20x22 мм	8	1.400
3300928	R01105012	6x7 8x9 10x11 12x13 14x15 16x17 18x19 20x22 21x23 24x27 25x28 30x32 мм	12	3.550

R0135XXXX КЛЮЧ НАКИДНОЙ МОТОРНЫЙ

метрический

- › Используется в ограниченных пространствах
- › Кольца с тонкими стенками
- › Матовое хромированное покрытие
- › Хромованадиевая сталь



Код	No.	Ø mm	l mm	Высота головки 1	Высота головки 2	Ширина головки 1	Ширина головки 2	±g
3301113	R01351012	10 x 12	128	6.5	7.1	16.5	17.5	0.045
3301114	R01351113	11 x 13	150	7.4	7.6	20.1	21.7	0.075
3301115	R01351315	13 x 15	168	9.0	9.4	23.4	24.6	0.100
3301116	R01351416	14 x 16	184	9.0	9.4	23.4	26.5	0.115
3301117	R01351517	15 x 17	184	9.0	9.4	23.4	26.5	0.115

Ключи рожковые двухсторонние

R0512XXXX КЛЮЧ РОЖКОВЫЙ ДВУХСТОРОННИЙ

короткий, метрический

- › В соотв. с DIN 895, ISO 3318, ISO 1085
- › Угол наклона зева 15°
- › Хромованадиевая сталь
- › Матовое хромированное покрытие



Код	No.	Ø mm	l mm	Высота головки 1	Ширина головки 1	Ширина головки 2	±g
3301067	R05120607	6 x 7	97	3.2	14.4	15.4	0.017
3301068	R05120809	8 x 9	106	3.5	17.9	19.9	0.023
3301069	R05121011	10 x 11	125	5.0	22.2	24.4	0.040
3301070	R05121213	12 x 13	135	5.4	26.6	28.8	0.060
3301071	R05121415	14 x 15	150	5.8	31.0	33.2	0.083
3301072	R05121617	16 x 17	160	6.0	33.5	37.7	0.095
3301073	R05121819	18 x 19	176	6.6	37.7	42.0	0.130
3301074	R05122022	20 x 22	196	7.2	41.3	46.9	0.190
3301075	R05122123	21 x 23	212	7.7	46.0	50.0	0.235
3301076	R05122426	24 x 26	245	8.0	50.5	56.0	0.288
3301077	R05122427	24 x 27	245	8.0	50.5	56.0	0.288
3301078	R05122528	25 x 28	245	8.0	50.5	56.0	0.283
3301079	R05122732	27 x 32	259	9.3	58.0	63.5	0.400
3301080	R05123032	30 x 32	259	9.3	58.0	63.5	0.400

R05126008 КЛЮЧИ РОЖКОВЫЕ ДВУХСТОРОННИЕ В КОШЕЛЬКЕ

метрические, 8 предметов

- › В соотв. с DIN 895, ISO 3318, ISO 1085
- › Угол наклона зева 15°
- › Хромованадиевая сталь
- › Матовое хромированное покрытие
- › В практичном сворачиваемом кошельке



Код	No.	Состав	Кол-во	±g
3301081	R05126008	6x7 8x9 10x11 12x13 14x15 16x17 18x19 20x22 мм	8	0.640

R0512XXXX

НАБОР КЛЮЧЕЙ РОЖКОВЫХ ДВУХСТОРОННИХ



укороченные, метрические

- > В соотв. с DIN 895, ISO 3318, ISO 1085
- > Угол наклона зева 15°
- > Хромованадиевая сталь
- > Матовое хромированное покрытие
- > В футляре



Код	No.	Состав	Кол-во	
3300958	R05125006	6x7 8x9 10x11 12x13 14x15 16x17 мм	6	0.300
3300961	R05125012	6x7 8x9 10x11 12x13 14x15 16x17 18x19 20x22 21x23 24x26 25x28 27x32 мм	12	2.000

R0510XXXX

КЛЮЧ РОЖКОВЫЙ ДВУХСТОРОННИЙ



длинный, метрический

- > В соотв. с DIN 3110, ISO 3318, ISO 1085, ISO 10102
- > Угол наклона зева 15°
- > Матовое хромированное покрытие
- > Хромованадиевая сталь



Код	No.	Ø mm	l mm	Высота головки 1	Ширина головки 1	Ширина головки 2	
3300930	R05100607	6 x 7	122	3.4	17.6	18.6	0.025
3300931	R05100809	8 x 9	140	3.8	21.1	23.1	0.040
3300933	R05101011	10 x 11	157	4.6	24.6	27.6	0.040
3300934	R05101013	10 x 13	172	5.1	24.6	31.6	0.060
3300935	R05101213	12 x 13	172	5.1	29.1	32.6	0.055
3300940	R05101415	14 x 15	188	5.6	32.8	35.8	0.100
3300942	R05101617	16 x 17	205	6.1	36.8	40.3	0.110
3300943	R05101719	17 x 19	222	6.6	40.3	44.3	0.155
3300944	R05101819	18 x 19	222	6.6	40.3	44.3	0.155
3300946	R05102022	20 x 22	236	7.1	44.8	49.8	0.210
3300947	R05102123	21 x 23	247	7.6	47.3	51.3	0.240
3300948	R05102224	22 x 24	247	7.6	47.3	51.3	0.240
3300949	R05102426	24 x 26	266	8.1	54.8	61.3	0.300
3300950	R05102427	24 x 27	266	8.1	54.8	61.3	0.300
3300952	R05102528	25 x 28	280	8.6	56.3	61.3	0.460
3300954	R05102732	27 x 32	302	9.1	61.3	64.8	0.460
3300955	R05103032	30 x 32	302	9.1	64.8	69.3	0.460
3300957	R05103641	36 x 41	360	10.3	77.3	85.8	0.830

R0510 XXXX НАБОР КЛЮЧЕЙ РОЖКОВЫХ ДВУХСТОРОННИХ



длинные, метрические

- > В соотв. с DIN 3110, ISO 3318, ISO 1085, ISO 10102
- > Угол наклона зева 15°
- > Матовое хромированное покрытие
- > Хромованадиевая сталь
- > В футляре



Код	№.	Состав	Кол-во	
3300959	R05105008	6x7 8x9 10x11 12x13 14x15 16x17 18x19 20x22 мм	8	0.700
3300960	R05105012	6x7 8x9 10x11 12x13 14x15 16x17 18x19 20x22 21x23 24x27 25x28 30x32 мм	12	2.150

КЛЮЧИ КОМБИНИРОВАННЫЕ

R0910 XXXX КЛЮЧИ КОМБИНИРОВАННЫЕ



метрические

- > В соотв. с DIN 3113, форма A, ISO 3318, ISO 7738
- > Угол наклона кольца 15°
- > Угол наклона зева 15°
- > Матовое хромированное покрытие
- > Хромованадиевая сталь



Код	№.	Ø mm	l mm	Высота головки 1	Высота головки 2	Ширина головки 1	Ширина головки 2	
3300962	R09100060	6	95	5.2	3.7	9.8	13.3	0.016
3300963	R09100070	7	105	5.7	3.7	11.4	15.5	0.021
3300964	R09100080	8	110	6.2	4.2	13.0	17.7	0.025
3300965	R09100090	9	120	6.7	4.2	14.5	20.0	0.031
3300966	R09100100	10	130	7.2	4.7	16.0	22.2	0.035
3300967	R09100110	11	140	7.0	5.0	17.5	24.4	0.035
3300968	R09100120	12	153	8.0	5.5	19.0	26.6	0.050
3300969	R09100130	13	163	8.5	5.5	20.3	28.8	0.065
3300970	R09100140	14	173	9.0	5.8	22.0	31.0	0.075
3300971	R09100150	15	185	9.5	6.0	23.0	33.2	0.090
3300972	R09100160	16	198	10.0	6.5	24.5	35.5	0.105
3300973	R09100170	17	210	10.5	7.0	26.0	37.6	0.120
3300974	R09100180	18	220	11.0	7.4	27.5	39.9	0.155
3300975	R09100190	19	230	11.2	7.5	29.0	42.1	0.170
3300976	R09100200	20	240	12.0	8.2	31.0	44.2	0.200
3300977	R09100210	21	252	12.0	8.2	32.5	46.5	0.240
3300978	R09100220	22	262	12.7	8.6	34.0	48.6	0.260
3300980	R09100240	24	282	13.6	9.0	37.0	53.2	0.300
3300983	R09100270	27	310	14.6	9.5	41.0	59.8	0.400
3300986	R09100300	30	340	16.1	10.6	45.0	63.6	0.500
3300987	R09100320	32	360	17.3	11.6	48.0	67.5	0.700

R0910 XXXX НАБОР КЛЮЧЕЙ КОМБИНИРОВАННЫХ



метрические

- > В соотв. с DIN 3113, Фома А, ISO 3318, ISO 7738
- > Угол наклона кольца 15°
- > Угол наклона зева 15°
- > Матовое хромированное покрытие
- > Хромованадиевая сталь
- > В футляре



Код	No.	Состав	Кол-во	кг
3300988	R09105008	8 9 10 11 13 14 17 19 мм	8	0.600
3300989	R09105010	8 10 11 12 13 14 15 17 19 22 мм	10	0.850
3300990	R09105012	10 11 12 13 14 17 19 22 24 27 30 32 мм	12	2.500
3300992	R09105112	6 7 8 9 10 11 12 13 14 17 19 22 мм	12	1.100
3300993	R09105015	6 7 8 10 11 12 13 14 17 19 22 24 27 30 32 мм	15	3.100
3300994	R09105017	6 7 8 9 10 11 12 13 14 15 16 17 18 19 20 21 22 мм	17	1.800
3300991	R09105021	6 7 8 9 10 11 12 13 14 15 16 17 18 19 20 21 22 24 27 30 32 мм	21	3.325
3300995	R09105024	6 7 8 9 10 11 12 13 14 15 16 17 18 19 20 21 22 23 24 26 27 28 30 32 мм	24	5.400

R0911 XXXX КЛЮЧИ КОМБИНИРОВАННЫЕ



дюймовые (AF)

- > Угол наклона кольца 15°
- > Угол наклона зева 15°
- > Хромованадиевая сталь
- > Матовое хромированное покрытие



Код	No.	AF	mm	Высота головки 1	Высота головки 2	Ширина головки 1	Ширина головки 2	кг
3301026	R09110016	1/4	95	5.2	3.7	9.8	13.3	0.020
3301027	R09110020	5/16	110	6.2	4.2	13.0	17.7	0.020
3301028	R09110024	3/8	130	7.2	4.7	16.0	22.2	0.030
3301029	R09110028	7/16	140	7.5	5.0	17.5	24.4	0.045
3301030	R09110032	1/2	163	8.5	5.5	20.3	28.8	0.070
3301031	R09110036	9/16	173	9.0	5.8	22.0	31.0	0.085
3301032	R09110040	5/8	198	10.0	6.5	24.5	35.5	0.095
3301033	R09110044	11/16	210	10.5	7.0	26.0	37.6	0.150
3301034	R09110048	3/4	230	11.2	7.5	29.0	42.1	0.180
3301035	R09110052	13/16	252	12.0	8.2	32.5	46.5	0.206
3301036	R09110056	7/8	262	12.7	8.6	34.0	48.6	0.254
3301037	R09110060	15/16	282	13.6	9.0	37.0	53.2	0.295
3301038	R09110064	1	302	14.5	9.5	38.5	57.6	0.373
3301039	R09110068	1.1/16	310	14.6	9.5	41.0	59.8	0.375
3301040	R09110072	1.1/8	320	16.0	10.5	42.0	62.0	0.435
3301041	R09110080	1.1/4	360	17.3	11.6	48.0	67.5	0.634

R0911 5016 НАБОР КЛЮЧЕЙ КОМБИНИРОВАННЫХ



дюймовые (AF) 16 предметов

- > Угол наклона кольца 15°
- > Угол наклона зева 15°
- > Хромованадиевая сталь
- > Матовое хромированное покрытие
- > В футляре



Код	No.	Состав	Кол-во	
3301043	R09115016	1/4 5/16 3/8 7/16 1/2 9/16 5/8 11/16 3/4 13/16 7/8 15/16 1 1.1/16 1.1/8 1.1/4"	16	3.800

Прочие

R0310 XXXX КЛЮЧ РАЗВОДНОЙ



- > В соотв. с DIN 3117, Форма А
- > Угол наклона зева 15°
- > Полированная головка с нанесенной лазером шкалой
- > Высокий крутящий момент
- > 40-50 HRC
- > Хромованадиевая сталь
- > Хромированное покрытие



Code	No.	-inch-	-mm-	-inch-	mm	
3300996	R03100006	6	150	0.94	24	0.140
3300997	R03100008	8	200	1.18	30	0.250
3300998	R03100010	10	250	1.34	34	0.420
3300999	R03100012	12	300	1.6	41	0.700

R0380 XXXX КЛЮЧ РАЗВОДНОЙ



- > В соотв. с DIN 3117, Форма А
- > Угол наклона зева 15°
- > Шведская модель, винт с левой резьбой
- > Шкала в миллиметрах
- > Хромованадиевая сталь
- > Фосфатированная поверхность
- > С отверстием для подвешивания



Код	No.	-inch-	-mm-	-inch-	mm	
3301064	R03800015	15	385	1.69	43	1.400
3301065	R03800018	18	460	2.17	55	2.100
3301066	R03800024	24	610	2.44	62	3.700

R0391 XXXX КЛЮЧ РАЗВОДНОЙ



с трещоткой

- > Угол наклона зева 15°
- > Шведская модель, винт с левой резьбой
- > Функция трещотки
- > Шкала в миллиметрах
- > 40 HRC
- > Хромованадиевая сталь
- > Хромированное покрытие
- > Изоляция ручки методом окунания
- > С отверстием для подвешивания



Код	No.	- inch	- mm	"inch $\frac{1}{2}$ "	mm $\frac{1}{2}$	kg
3301001	R03910008	8	205	1.18	30	0.366
3301002	R03910010	10	256	1.42	36	0.584

R0170 0057 КЛЮЧ БАЛОННЫЙ КРЕСТООБРАЗНЫЙ

- > Хромованадиевая сталь
- > Хромированное покрытие

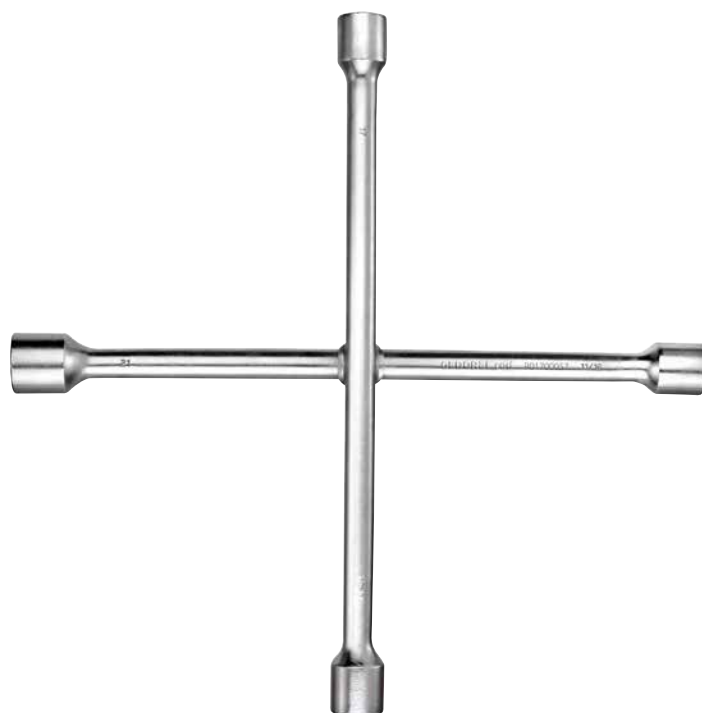

Код	No.	mm	- mm	kg
3301453	R01700057	17 x 19 (3/4") x 21 x 11/16"	360	1.250

ТОРЦЕВЫЕ ГОЛОВКИ

066 - 089



Указатель



Привод 1/4"

Трещотки с приводом 1/4"

R4000 0027

2К РЕВЕРСИВНАЯ ТРЕЩОТКА 1/4"



- › Флажок для фиксации при изменении направления вращения
- › Нажимная кнопка для быстрой смены инструмента
- › Мелкозубая
- › Овальная головка
- › 2-компонентная рукоятка для удобства в работе
- › Матовая хромированная поверхность
- › Для торцевых головок, принадлежностей и т.д. с квадратным приводом, в соотв. с DIN 3120 - С 6.3, ISO 1174, с шариком, удерживающимся в паз
- › Хромованадиевая сталь



Код	№	"	■	◄ mm ►	°	Кол-во зубьев	kg
3300158	R40000027	1/4	6.3	150	5	72	0.122

R4005 0009

2К РЕВЕРСИВНАЯ ТРЕЩОТКА 1/4"



изогнутая

- › Изогнутая конструкция для обработки углубленных винтов
- › Флажок для фиксации при изменении направления вращения
- › Нажимная кнопка для быстрой смены инструмента
- › Прочные механизмы
- › Овальная головка
- › 2-компонентная рукоятка для удобства в работе
- › Матовая хромированная поверхность
- › Для торцевых головок, принадлежностей и т.д. с квадратным приводом, в соответствии с DIN 3120 - С 6.3, ISO 1174, с шариком, удерживающимся в пазе
- › Хромованадиевая сталь



Код	№	"	■	◄ mm ►	°	Кол-во зубьев	kg
3300159	R40050009	1/4	6.3	145	10	36	0.100

R40120027**2К РЕВЕРСИВНАЯ ТРЕЦОТКА 1/4" С ВРАЩАЮЩЕЙСЯ ГОЛОВКОЙ**

- › Головка трещотки поворачивается на 180°
- › Фиксация в 5 положениях
- › Флажок для фиксации при изменении направления вращения
- › Нажимная кнопка для быстрой смены инструмента
- › Матовая хромированная поверхность
- › Мелкозубая
- › Овальная головка
- › 2-компонентная рукоятка для удобства в работе
- › Для торцевых головок, принадлежностей и т.д. с квадратным приводом, в соответствии с DIN 3120 - C 6.3, ISO 1174, с шариком, удерживающимся в пазе
- › Хромованадиевая сталь



Код	No.	□"	■	└─ mm ─┘	∠°	Кол-во зубьев	⚖
3300156	R40120027	1/4	6.3	163	5	72	0.130

R40170027**2К РЕВЕРСИВНАЯ ТРЕЦОТКА 1/4" С ВРАЩАЮЩЕЙСЯ ГОЛОВКОЙ ДЛЯ ВСТАВОК**

реверсивная

- › Головка трещотки поворачивается на 180°
- › Фиксация в 5 положениях
- › Магнитный держатель
- › Флажок для фиксации при изменении направления вращения
- › Внутренний шестигранник для непосредственного монтажа вставок согласно DIN 3126-D 6.3
- › Матовая хромированная поверхность
- › Мелкозубая
- › Овальная головка
- › 2-компонентная рукоятка для удобства в работе
- › Хромованадиевая сталь



Код	No.	○"	○	└─ mm ─┘	∠°	Кол-во зубьев	⚖
3300160	R40170027	1/4	6.3	163	5	72	0.130

R40150027**ТРЕЦОТКА ДЛЯ ВСТАВОК 1/4"**

реверсивная, с приводным переходником

- › Флажок для фиксации при изменении направления вращения
- › Мелкозубая
- › Овальная головка
- › Внутренний шестигранник для непосредственного монтажа вставок согласно DIN 3126-D 6.3
- › Фиксирующая пружина
- › Прочная конструкция
- › Матовая хромированная поверхность
- › Шестигранный x квадратный приводной переходник
- › Соединитель, соотв. DIN 3120 - A 6.3, ISO 1174, с фиксирующим шариком
- › Внешний шестигранный привод, соотв. DIN 3126 - C 6.3 (1/4"), с фиксирующим шариком
- › Хромованадиевая сталь



Код	No.	○"	○	└─ mm ─┘	∠°	Кол-во зубьев	Кол-во	⚖
3300161	R40150027	1/4	6.3	91	6	60	2	0.034

Торцевые головки 1/4"

R4100XXXX
ТОРЦЕВАЯ ГОЛОВКА 1/4"

шестигранная, метрическая, укороченная

- > Ручное управление, накатанная поверхность
- > Хромированная приводная часть, блестящая полированная ведомая часть
- > В соотв. с DIN 3124, ISO 2725
- > Квадратный привод согласно DIN 3120 - C 6.3, ISO 1174, с канавкой для фиксации шарика
- > Хромованадиевая сталь



Код	No.	Ø mm	□"	□	↳ mm ↲	Ø 1	Ø 2	⚖
3300064	R41000403	4.0	1/4	6.3	25	6.7	12.0	0.012
3300065	R41004503	4.5	1/4	6.3	25	7.2	12.0	0.013
3300066	R41000503	5.0	1/4	6.3	25	7.8	12.0	0.013
3300067	R41005503	5.5	1/4	6.3	25	8.5	12.0	0.013
3300068	R41000603	6.0	1/4	6.3	25	9.1	12.0	0.014
3300069	R41000703	7.0	1/4	6.3	25	10.5	12.0	0.012
3300070	R41000803	8.0	1/4	6.3	25	11.3	12.0	0.014
3300071	R41000903	9.0	1/4	6.3	25	12.0	13.0	0.012
3300072	R41001003	10.0	1/4	6.3	25	12.7	14.5	0.014
3300073	R41001103	11.0	1/4	6.3	25	14.0	16.0	0.017
3300074	R41001203	12.0	1/4	6.3	25	15.0	17.0	0.020
3300075	R41001303	13.0	1/4	6.3	25	16.0	18.0	0.020
3300076	R41001403	14.0	1/4	6.3	25	18.0	19.7	0.180

R4100XXXX
ТОРЦЕВАЯ ГОЛОВКА 1/4"

шестигранная, метрическая, удлиненная

- > Ручное управление, накатанная поверхность
- > Хромированная приводная часть, блестящая полированная ведомая часть
- > В соотв. с DIN 3124, ISO 2725
- > Квадратный привод согласно DIN 3120 - C 6.3, ISO 1174, с канавкой для фиксации шарика
- > Хромованадиевая сталь



Код	No.	Ø mm	□"	□	↳ mm ↲	Ø 1	Ø 2	⚖
3300077	R41000409	4.0	1/4	6.3	50	6.7	12.0	0.028
3300078	R41004509	4.5	1/4	6.3	50	7.2	12.0	0.026
3300079	R41000509	5.0	1/4	6.3	50	7.8	12.0	0.030
3300080	R41005509	5.5	1/4	6.3	50	8.5	12.0	0.030
3300081	R41000609	6.0	1/4	6.3	50	9.1	12.0	0.029
3300082	R41000709	7.0	1/4	6.3	50	10.5	12.0	0.025
3300083	R41000809	8.0	1/4	6.3	50	11.3	12.0	0.024
3300084	R41000909	9.0	1/4	6.3	50	12.0	13.2	0.032
3300085	R41001009	10.0	1/4	6.3	50	12.7	14.7	0.039
3300086	R41001109	11.0	1/4	6.3	50	14.0	16.0	0.050
3300087	R41001209	12.0	1/4	6.3	50	15.0	17.0	0.055
3300088	R41001309	13.0	1/4	6.3	50	16.0	18.0	0.055

R4120XXXX

ТОРЦЕВАЯ ГОЛОВКА 1/4"



для винтов с наружным профилем TX

- › Ручное управление, накатанная поверхность
- › Хромированная приводная часть, блестящая полированная ведомая часть
- › Квадратный привод согласно DIN 3120 - C 6.3, ISO 1174, с канавкой для фиксации шарика
- › Хромованадиевая сталь



Код	No.	⊗	□"	□	↳ mm ↲	∅ 1	∅ 2	⚖
3300102	R41200203	E5	1/4	6.3	25	7.2	12.0	0.013
3300103	R41200303	E6	1/4	6.3	25	8.2	12.0	0.014
3300104	R41200403	E7	1/4	6.3	25	9.0	12.0	0.014
3300105	R41200503	E8	1/4	6.3	25	13.3	12.0	0.015
3300106	R41200703	E10	1/4	6.3	25	12.5	13.2	0.015

R4255XXXX

ТОРЦЕВЫЕ ГОЛОВКИ С ОТВЕРТОЧНЫМИ ВСТАВКАМИ 1/4"



для винтов с внутренним шестигранником

- › Запрессованный фосфатированный штифт
- › Ручное управление, накатанная поверхность
- › Приводной конец ярко отполирован
- › По DIN 7422
- › Квадратный привод согласно DIN 3120 - C 6.3, ISO 1174, с канавкой для фиксации шарика
- › Хромованадиевая сталь



Код	No.	⊙ mm	□"	□	↳ mm ↲	Длина наконечника	∅ 1	⚖
3300123	R42550306	3	1/4	6.3	37	15	12	0.016
3300124	R42550406	4	1/4	6.3	37	15	12	0.016
3300125	R42550506	5	1/4	6.3	37	15	12	0.017
3300126	R42550606	6	1/4	6.3	37	15	12	0.017
3300127	R42550806	8	1/4	6.3	37	15	12	0.020
3300128	R42551006	10	1/4	6.3	37	15	12	0.020

R4245XXXX

ВСТАВКИ ОТВЕРТОЧНЫЕ В ТОРЦЕВЫХ ГОЛОВКАХ 1/4"



для внутреннего профиля TX

- › Запрессованный фосфатированный штифт
- › Ручное управление, накатанная поверхность
- › Приводной конец ярко отполирован
- › Квадратный привод согласно DIN 3120 - C 6.3, ISO 1174, с канавкой для фиксации шарика
- › Хромованадиевая сталь



Код	No.	⊗	□"	□	↳ mm ↲	Длина наконечника	∅ 1	⚖
3300107	R42451106	T10	1/4	6.3	37	15	12	0.015
3300108	R42451206	T15	1/4	6.3	37	15	12	0.016
3300109	R42451306	T20	1/4	6.3	37	15	12	0.016
3300110	R42451406	T25	1/4	6.3	37	15	12	0.016
3300111	R42451506	T27	1/4	6.3	37	15	12	0.016
3300112	R42451606	T30	1/4	6.3	37	15	12	0.016
3300113	R42451806	T40	1/4	6.3	37	15	12	0.017

R4246XXX ТОРЦЕВЫЕ ГОЛОВКИ С ОТВЕРТОЧНЫМИ ВСТАВКАМИ 1/4"

6,3mm
1/4"

для внутреннего профиля TX с отверстием

- > Запрессованный фосфатированный штифт
- > Ручное управление, накатанная поверхность
- > Приводной конец ярко отполирован
- > Квадратный привод согласно DIN 3120 - C 6.3, ISO 1174, с канавкой для фиксации шарика
- > Хромованадиевая сталь



Код	No.		"		mm	Длина наконечника	Ø 1	kg
3300116	R42461106	T10	1/4	6.3	37	15	12	0.015
3300117	R42461206	T15	1/4	6.3	37	15	12	0.016
3300118	R42461306	T20	1/4	6.3	37	15	12	0.016
3300119	R42461406	T25	1/4	6.3	37	15	12	0.016
3300120	R42461506	T27	1/4	6.3	37	15	12	0.016
3300121	R42461606	T30	1/4	6.3	37	15	12	0.016

Принадлежности привода 1/4"

R4520 0022 ВОРОТОК СО СКОЛЬЗЯЩЕЙ Т-ОБРАЗНОЙ РУКОЯТКОЙ 1/4"

6,3mm
1/4"

- > В соотв. с DIN 3122, ISO 3315
- > Матовая хромированная поверхность
- > Для торцевых головок с ручным приводом
- > Соединитель, соотв. DIN 3120 - A 6.3, ISO 1174, с фиксирующим шариком
- > Хромованадиевая сталь



Код	No.	"	mm	mm	kg
3300143	R45200022	1/4	6.3	115	0.038

R3895 0001 РУКОЯТКА С КВАДРАТНЫМ ПРИВОДОМ 1/4"

6,3mm
1/4"

- > Для торцевых головок с ручным квадратным приводом, соотв. DIN 3120, ISO 1174, с фиксирующим шариком
- > 2-компонентная рукоятка для удобства в работе
- > Матовая хромированная поверхность
- > Соединитель, соотв. DIN 3120 - A 6.3, ISO 1174, с фиксирующим шариком
- > Внутренний квадрат в рукоятке совместим с храповым приводом в соотв. с DIN 3120 - C 6.3, ISO 1174, с канавкой для фиксации шарика
- > Хромованадиевая сталь



Код	No.	"	mm	mm	Ø	kg	
3301344	R38950001	1/4	6.3	61	171	8	0.120

R4510XXXX**УДЛИНИТЕЛЬ ТОРЦЕВОЙ ГОЛОВКИ 1/4"**6,3mm
1/4"

- › Матовая хромированная поверхность
- › Для торцевых головок с ручным приводом
- › Квадратный привод, соотв. DIN 3120 - С 6.3, ISO 1174, с канавкой для фиксации шарика
- › Соединитель, соотв. DIN 3120 - А 6.3, ISO 1174, с фиксирующим шариком
- › Хромованадиевая сталь



Код	No.	■ "	■	◀ mm ▶	⚖
3300140	R45100009	1/4	6.3	50	0.025
3300141	R45100019	1/4	6.3	100	0.050
3300142	R45100029	1/4	6.3	150	0.065

R4530 0005**УНИВЕРСАЛЬНЫЙ ШАРНИР 1/4"**6,3mm
1/4"

- › Резьбовое соединение
- › В соотв. с DIN 3120 - С 6.3
- › Матовая хромированная поверхность
- › Для торцевых головок с ручным приводом
- › Квадратный привод, соотв. DIN 3120 - С 6.3, ISO 1174, с канавкой для фиксации шарика
- › Соединитель, соотв. DIN 3120 - А 6.3, ISO 1174, с фиксирующим шариком
- › Хромованадиевая сталь



Код	No.	■ "	■	□ "	□	◀ mm ▶	⚖
3300144	R45300005	1/4	6.3	1/4	6.3	33	0.024

R47001004**НАБОР ПЕРЕХОДНИКОВ С
КВАДРАТНЫМ ПРИВОДОМ**6,3mm
1/4" 10mm
3/8" 12,5mm
1/2"

для ключей с трещоткой, 4 предмета

- › Для надежного соединения ключа с трещоткой и торцевой головки
- › Нажимная кнопка для быстрой смены инструмента
- › Квадратный привод в соотв. с DIN 3120, ISO 1174, с фиксирующим шариком
- › Держатель вставок с шестигранным приводом в соотв. с DIN 3126 - С 6.3 (1/4")
- › Матовая хромированная поверхность
- › Хромованадиевая сталь



Код	No.	Состав	Кол-во	⚖
3300061	R47001004	Наружный шестигранник 19 мм x наружный квадрат 1/2" для торцевых головок Наружный шестигранник 13 мм x наружный квадрат 3/8" для торцевых головок Наружный шестигранник 10 мм x наружный квадрат 1/4" для торцевых головок Наружный шестигранник 10 мм x in-hex 1/4" для всех вставок 1/4"	4	0.100

R4710 XXXX

ДЕРЖАТЕЛЬ ТОРЦЕВОЙ ГОЛОВКИ 1/4"

6,3mm
1/4"

- › Матовая хромированная поверхность
- › Квадратный привод согласно DIN 3120 - C 6.3, ISO 1174, с канавкой для фиксации шарика
- › Для вставок 1/4" с шестигранным приводом согласно DIN 3126, ISO 1173
- › Хромованадиевая сталь
- › Фиксирующая пружина



Код	No.	□"	□	□"	□	↳ mm	kg
3300151	R47100103	1/4	6.3	1/4	6.3	25	0.018

R3895 0000

ОТВЕРТКА ПОД ВСТАВКИ 1/4"

6,3mm
1/4"

- › 2-компонентная рукоятка, удобная в использовании
- › Привод с внутренним шестигранником согласно DIN 3126 - D 6.3 (1/4"), для вставок
- › Держатель вставок с мощным магнитом
- › Удлиненное отверстие в рукоятке для подвешивания
- › Хромованадиевая сталь



Код	No.	□"	□	↳ mm	↳ mm	kg
3301343	R38950000	1/4	6.3	100	210	0.110

R4711 0009

ПЕРЕХОДНИК ПРИВОДНОЙ 1/4"

6,3mm
1/4"

- › Для приводных торцевых головок и торцевых головок с отверточными вставками
- › Соединитель, соотв. DIN 3120 - A 6.3, ISO 1174, с фиксирующим шариком
- › Шестигранный привод согласно DIN 3126 - C 6.3 (1/4") для зажима в патроне
- › Пескоструйно обработанная поверхность



Код	No.	■"	■	■"	■	↳ mm	kg
3300150	R47110009	1/4	6.3	1/4	6.3	50	0.016

R47100003 ПЕРЕХОДНИК ПРИВОДНОЙ 1/4"

6,3mm
1/4"

- Для приводных торцевых головок и торцевых головок с отверточными вставками
- Соединитель, соотв. DIN 3120 - A 6.3, ISO 1174, с фиксирующим шариком
- Шестигранный привод согласно DIN 3126 - C 6.3 (1/4")
- Пескоструйно обработанная поверхность



Код	No.	■"	■	●"	●	↳ mm	⚖
3300149	R47100003	1/4	6.3	1/4	6.3	25	0.008

R47120011 БЫСТРОСЪЕМНЫЙ ДЕРЖАТЕЛЬ ВСТАВОК 1/4"

6,3mm
1/4"



с магнитом

- Быстросъемная система для шестигранных вставок по DIN 3126 - C 6.3 + E 6.3 (1/4")
- Шестигранный привод согласно DIN 3126 - C 6.3 (1/4") для зажима в патроне
- Легкое снятие вставок



Код	No.	●"	●	○"	○	↳ mm	⚖
3300148	R47120011	1/4	6.3	1/4	6.3	60	0.030

R4711XXXX ДЕРЖАТЕЛЬ ВСТАВОК

6,3mm
1/4"



с магнитом

- В соотв. с DIN 7427
- Для шестигранных вставок согласно DIN 3126 - C 6.3 + E 6.3 (1/4"), шестигранный привод согласно DIN 3126 - C 6.3 (1/4") для зажима в патроне



Код	No.	●"	●	○"	○	↳ mm	⚖
3300146	R47110011	1/4	6.3	1/4	6.3	60	0.022
3300147	R47110014	1/4	6.3	1/4	6.3	75	0.030

R4711XXXX ТОРЦЕВАЯ ГОЛОВКА

6,3mm
1/4"



1/4" шестигранная, с магнитом

- Для шестигранных вставок согласно DIN 3126 - C 6.3 + E 6.3 (1/4")
- Пескоструйно обработанная поверхность



Код	No.	○"AF	●"	●	↳ mm	⚖
3300517	R47110012	1/4	1/4	6.3	65	0.026
3300518	R47110112	5/16	1/4	6.3	65	0.030
3300519	R47110212	3/8	1/4	6.3	65	0.036

Привод 3/8"

Трещотки 3/8"

R5000 0027**2К РЕВЕРСИВНАЯ ТРЕЩОТКА 3/8"**

- › Флажок для фиксации при изменении направления вращения
- › Нажимная кнопка для быстрой смены инструмента
- › Мелкозубая
- › Овальная головка
- › 2-компонентная рукоятка для удобства в работе
- › Матовая хромированная поверхность
- › Для торцевых головок, принадлежностей и т.д. с квадратным приводом, в соответствии с DIN 3120 - C 10, ISO 1174, с шариком, удерживающимся в пазе
- › Хромованадиевая сталь



Код	№.	■"	■	◀ mm ▶	∠°	Кол-во зубьев	⚖ kg
3300224	R50000027	3/8	10	180	5	72	0.282

R5005 0009**2К РЕВЕРСИВНАЯ ТРЕЩОТКА 3/8"**

изогнутая

- › Изогнутая конструкция для обработки углубленных винтов
- › Флажок для фиксации при изменении направления вращения
- › Нажимная кнопка для быстрой смены инструмента
- › Прочные механизмы
- › Овальная головка
- › 2-компонентная рукоятка для удобства в работе
- › Матовая хромированная поверхность
- › Для торцевых головок, принадлежностей и т.д. с квадратным приводом, в соответствии с DIN 3120 - C 10, ISO 1174, с шариком, удерживающимся в пазе
- › Хромованадиевая сталь



Код	№.	■"	■	◀ mm ▶	∠°	Кол-во зубьев	⚖ kg
3300225	R50050009	3/8	10	210	10	36	0.226

R5012 0027**2К РЕВЕРСИВНАЯ ТРЕЩОТКА 3/8"**
С ВРАЩАЮЩЕЙСЯ ГОЛОВКОЙ

- › Головка трещотки поворачивается на 180°
- › Фиксация в 5 положениях
- › Флажок для фиксации при изменении направления вращения
- › Нажимная кнопка для быстрой смены инструмента
- › Матовая хромированная поверхность
- › Овальная головка
- › 2-компонентная рукоятка для удобства в работе
- › Для торцевых головок, принадлежностей и т.д. с квадратным приводом, в соответствии с DIN 3120 - C 10, ISO 1174, с шариком, удерживающимся в пазе
- › Хромованадиевая сталь



Код	№.	■"	■	◀ mm ▶	∠°	Кол-во зубьев	⚖ kg
3301819	R50120027	3/8	10	246	5	72	0.339

Торцевые головки 3/8"

R5100 XXXX

ТОРЦЕВАЯ ГОЛОВКА 3/8"



шестигранная, метрическая, укороченная

- › Ручное управление, накатанная поверхность
- › Хромированная приводная часть, блестящая полированная ведомая часть
- › В соотв. с DIN 3124, ISO 2725
- › Квадратный привод согласно DIN 3120 - C 10, ISO 1174, с канавкой для фиксации шарика
- › Хромованадиевая сталь



Код	No.	□"	□	○mm	↳mm↳	Ø 1	Ø 2	±
3300164	R51000604	3/8	10	6	28	10.0	17.0	0.019
3300165	R51000704	3/8	10	7	28	10.6	17.0	0.019
3300166	R51000804	3/8	10	8	28	11.8	17.0	0.020
3300167	R51000904	3/8	10	9	28	13.2	17.0	0.021
3300168	R51001004	3/8	10	10	28	14.2	17.0	0.021
3300169	R51001104	3/8	10	11	28	15.6	17.0	0.021
3300170	R51001204	3/8	10	12	28	17.0	18.0	0.024
3300171	R51001304	3/8	10	13	28	18.0	17.0	0.029
3300172	R51001404	3/8	10	14	28	19.5	19.0	0.032
3300173	R51001504	3/8	10	15	28	21.0	20.0	0.036
3300174	R51001604	3/8	10	16	28	22.0	21.0	0.039
3300175	R51001704	3/8	10	17	30	23.5	22.0	0.053
3300176	R51001804	3/8	10	18	30	24.5	23.0	0.057
3300177	R51001904	3/8	10	19	30	26.0	24.0	0.061
3300178	R51002004	3/8	10	20	32	28.0	25.0	0.074
3300179	R51002104	3/8	10	21	32	28.0	26.0	0.074
3300180	R51002204	3/8	10	22	32	30.0	28.0	0.088

Принадлежности привода 3/8"

R55200039

ВОРОТОК СО СКОЛЬЗЯЩЕЙ Т-ОБРАЗНОЙ РУКОЯТКОЙ 3/8"



- › В соотв. с DIN 3122, ISO 3315
- › Матовая хромированная поверхность
- › Для торцевых головок с ручным приводом
- › Соединитель, соотв. DIN 3120 - A 10, ISO 1174, с фиксирующим шариком
- › Хромованадиевая сталь



Код	No.	□"	□	↳mm↳	±
3300242	R55200039	3/8	10	200	0.190

R5510XXXX**УДЛИНИТЕЛЬ ТОРЦЕВОЙ ГОЛОВКИ 3/8"**

- > Матовая хромированная поверхность
- > Для торцевых головок с ручным приводом
- > Квадратный привод согласно DIN 3120 - C 10, ISO 1174, с канавкой для фиксации шарика
- > Соединитель, соотв. DIN 3120 - A 10, ISO 1174, с фиксирующим шариком
- > Хромованадиевая сталь



Код	No.	■ "	■	■	l- mm -l	g
3300218	R55100024	3/8	10	10	125	0.100
3300219	R55100029	3/8	10	10	150	0.150

R5730 0005**ДЕТАЛЬ УДЛИНИТЕЛЯ ТОРЦЕВОЙ ГОЛОВКИ 3/8" X 1/2"**

- > Матовая хромированная поверхность
- > Для торцевых головок с ручным приводом
- > Квадратный привод согласно DIN 3120 - C 10, ISO 1174, с канавкой для фиксации шарика
- > Соединитель, соотв. DIN 3120 - A 10, ISO 1174, с фиксирующим шариком
- > Хромованадиевая сталь
- > В сборе с удлинителем образует вороток со скользящей Т-образной рукояткой



Код	No.	□ "	□	■ "	■	l- mm -l	g
3300243	R57300008	3/8	10	1/2	12.5	44	0.068

R5750 0004**ПОНИЖАЮЩИЙ ПЕРЕХОДНИК 3/8" X 1/4"**

- > Матовая хромированная поверхность
- > Для торцевых головок с ручным приводом
- > Квадратный привод согласно DIN 3120 - C 10, ISO 1174, с канавкой для фиксации шарика
- > Соединитель, соотв. DIN 3120 - A 6.3, ISO 1174, с фиксирующим шариком
- > Хромованадиевая сталь



Код	No.	□ "	□	■ "	■	l- mm -l	g
3300244	R57500004	3/8	10	1/4	6.3	27	0.021

Привод квадратный 1/2"

Трещетки 1/2"

R60000027**2К РЕВЕРСИВНАЯ ТРЕЩОТКА 1/2"**

- › Флажок для фиксации при изменении направления вращения
- › Нажимная кнопка для быстрой смены инструмента
- › Мелкозубая
- › Овальная головка
- › 2-компонентная рукоятка для удобства в работе
- › Матовая хромированная поверхность
- › Для торцевых головок, принадлежностей и т.д. с квадратным приводом, в соответствии с DIN 3120 - С 12.5, ISO 1174, с шариком, удерживающимся в пазе
- › Хромованадиевая сталь



Код	№.	"	"	mm	°	Кол-во зубьев	
3300410	R60000027	1/2	12.5	250	5	72	0.586

R60050009**2К РЕВЕРСИВНАЯ ТРЕЩОТКА 1/2"****изогнутая**

- › Изогнутая конструкция для обработки углубленных винтов
- › Флажок для фиксации при изменении направления вращения
- › Нажимная кнопка для быстрой смены инструмента
- › Прочные механизмы
- › Овальная головка
- › 2-компонентная рукоятка для удобства в работе
- › Матовая хромированная поверхность
- › Для торцевых головок, принадлежностей и т.д. с квадратным приводом, в соответствии с DIN 3120 - С 12.5, ISO 1174, с шариком, удерживающимся в пазе
- › Хромованадиевая сталь



Код	№.	"	"	mm	°	Кол-во зубьев	
3300411	R60050009	1/2	12.5	255	10	36	0.514

R60120027**2К РЕВЕРСИВНАЯ ТРЕЩОТКА 1/2"**
С ВРАЩАЮЩЕЙСЯ ГОЛОВКОЙ

- › Головка трещотки поворачивается на 180°
- › Фиксация в 5 положениях
- › Флажок для фиксации при изменении направления вращения
- › Нажимная кнопка для быстрой смены инструмента
- › Матовая хромированная поверхность
- › Мелкозубая
- › Овальная головка
- › 2-компонентная рукоятка для удобства в работе
- › Для торцевых головок, принадлежностей и т.д. с квадратным приводом, в соответствии с DIN 3120 - С 12.5, ISO 1174, с шариком, удерживающимся в пазе
- › Хромованадиевая сталь



Код	№.	"	"	mm	°	Кол-во зубьев	
3300409	R60120027	1/2	12.5	292	5	72	0.633

R6060 0006**2-КОМПОНЕНТНАЯ ТРЕЩОТКА
КВАДРАТНЫМ СОЕДИНИТЕЛЕМ 1/2"**

- › Квадратный соединитель для работы по часовой стрелке / против часовой стрелки
- › Прочные механизмы
- › В соотв. с DIN 3122, ISO 3315
- › 2-компонентная рукоятка для удобства в работе
- › Матовая хромированная поверхность
- › Также подходит для использования со ступенчатыми ключами и ключами для ниппелей радиатора
- › Для торцевых головок, принадлежностей и т.д. с квадратным приводом, в соответствии с DIN 3120 - C 12.5, ISO 1174, с шариком, удерживающимся в пазе
- › Хромованадиевая сталь



Код	No.	□"	■	l-mm	∠°	Кол-во зубьев	kg
3300412	R60600006	1/2	12.5	270	12	30	0.560

R6011 0009**2-КОМПОНЕНТНАЯ ТЕЛЕСКОПИЧЕСКАЯ
ТРЕЩОТКА С ВРАЩАЮЩЕЙСЯ ГОЛОВКОЙ**
реверсивная

- › Фиксация в 5 положениях
- › Головка трещотки поворачивается на 180°
- › Кольцевая насадка вращается по часовой стрелке / против часовой стрелки
- › Прочные механизмы
- › 2-компонентная рукоятка для удобства в работе
- › Матовая хромированная поверхность
- › Для торцевых головок, принадлежностей и т.д. с квадратным приводом, в соответствии с DIN 3120 - C 12.5, ISO 1174, с шариком, удерживающимся в пазе
- › Хромованадиевая сталь
- › Отверстие для подвешивания

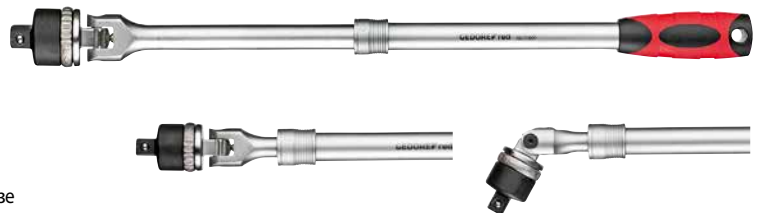

Код	No.	□"	■	l-mm	∠°	Кол-во зубьев	kg
3300523	R60110009	1/2	12.5	430-580	10	36	1.292

R6001 0027**2-КОМПОНЕНТНАЯ ТЕЛЕСКОПИЧЕСКАЯ ТРЕЩОТКА**

реверсивная

- › Флажок для фиксации при изменении направления вращения
- › Нажимная кнопка для быстрой смены инструмента
- › Фиксация в 5 положениях
- › 2-компонентная рукоятка для удобства в работе
- › Матовая хромированная поверхность
- › Для торцевых головок, принадлежностей и т.д. с квадратным приводом, в соответствии с DIN 3120 - C 12.5, ISO 1174, с шариком, удерживающимся в пазе
- › Хромованадиевая сталь
- › Отверстие для подвешивания



Код	No.	□"	■	l-mm	∠°	Кол-во зубьев	kg
3300522	R60010027	1/2	12.5	460-600	5	72	1.099

Торцевые головки 1/2"

R6100XXXX

ТОРЦЕВАЯ ГОЛОВКА 1/2"



шестигранная, метрическая, укороченная

- › Ручное управление, накатанная поверхность
- › Хромированная приводная часть, полированная ведомая часть
- › В соотв. с DIN 3124, ISO 2725
- › Квадратный привод согласно DIN 3120 - C 12.5, ISO 1174, с канавкой для фиксации шарика
- › Хромованадиевая сталь



Код	No.	□"	□	⌀ mm	↳ mm ◀	Ø 1	Ø 2	⚖
3300257	R61000806	1/2	12.5	8	38	12.4	22.2	0.050
3300258	R61000906	1/2	12.5	9	38	14.2	22.2	0.050
3300259	R61001006	1/2	12.5	10	38	15.3	22.2	0.050
3300260	R61001106	1/2	12.5	11	38	16.5	22.2	0.051
3300261	R61001206	1/2	12.5	12	38	17.8	22.2	0.052
3300262	R61001306	1/2	12.5	13	38	19.0	22.2	0.052
3300263	R61001406	1/2	12.5	14	38	20.2	22.2	0.054
3300264	R61001506	1/2	12.5	15	38	21.3	22.2	0.054
3300265	R61001606	1/2	12.5	16	38	23.2	22.2	0.060
3300266	R61001706	1/2	12.5	17	38	24.2	23.0	0.063
3300267	R61001806	1/2	12.5	18	38	25.0	23.0	0.066
3300268	R61001906	1/2	12.5	19	38	27.0	24.0	0.080
3300269	R61002006	1/2	12.5	20	38	28.0	24.0	0.077
3300270	R61002106	1/2	12.5	21	38	29.0	24.0	0.091
3300271	R61002206	1/2	12.5	22	38	30.0	26.0	0.092
3300272	R61002306	1/2	12.5	23	38	31.0	28.0	0.102
3300273	R61002406	1/2	12.5	24	38	32.0	28.0	0.105
3300274	R61002507	1/2	12.5	25	42	34.0	28.0	0.147
3300275	R61002607	1/2	12.5	26	42	35.0	29.0	0.150
3300276	R61002707	1/2	12.5	27	42	36.0	30.0	0.175
3300277	R61002807	1/2	12.5	28	42	37.0	30.0	0.200
3300278	R61003007	1/2	12.5	30	42	40.0	34.0	0.219
3300279	R61003207	1/2	12.5	32	42	42.0	36.0	0.192

R6100XXXX

ТОРЦЕВАЯ ГОЛОВКА 1/2"



шестигранная, метрическая, удлиненная

- › Ручное управление, накатанная поверхность
- › Хромированная приводная часть, полированная ведомая часть
- › В соотв. с DIN 3124, ISO 2725
- › Квадратный привод согласно DIN 3120 - C 12.5, ISO 1174, с канавкой для фиксации шарика
- › Хромованадиевая сталь



Код	No.	□"	□	⌀ mm	↳ mm ◀	Ø 1	Ø 2	⚖
3300304	R61001014	1/2	12.5	10	77	15.3	22.2	0.073
3300305	R61001114	1/2	12.5	11	77	16.5	22.2	0.080
3300306	R61001214	1/2	12.5	12	77	17.8	22.2	0.090
3300307	R61001314	1/2	12.5	13	77	19.0	22.2	0.096
3300308	R61001414	1/2	12.5	14	77	20.2	22.2	0.100
3300309	R61001514	1/2	12.5	15	77	21.3	22.2	0.110
3300310	R61001614	1/2	12.5	16	77	23.2	22.2	0.114
3300311	R61001714	1/2	12.5	17	77	24.2	23.0	0.126
3300312	R61001814	1/2	12.5	18	77	25.0	23.0	0.131
3300313	R61001914	1/2	12.5	19	77	27.0	24.0	0.161
3300314	R61002014	1/2	12.5	20	77	28.0	24.0	0.167
3300315	R61002114	1/2	12.5	21	77	29.0	24.0	0.192
3300316	R61002214	1/2	12.5	22	77	30.0	26.0	0.192
3300318	R61002414	1/2	12.5	24	77	32.0	28.0	0.214
3300319	R61002714	1/2	12.5	27	77	36.0	30.0	0.310
3300320	R61003014	1/2	12.5	30	77	40.0	34.0	0.355
3300321	R61003214	1/2	12.5	32	77	42.0	36.0	0.408

R6110XXXX

ТОРЦЕВАЯ ГОЛОВКА 1/2"



двенадцатигранная, метрическая, укороченная

- › Ручное управление, накатанная поверхность
- › Хромированная приводная часть, полированная ведомая часть
- › В соотв. с DIN 3124, ISO 2725
- › Квадратный привод согласно DIN 3120 - C 12.5, ISO 1174, с канавкой для фиксации шарика
- › Хромованадиевая сталь



Код	No.	□"	□	⌀ mm	l- mm >l	Ø 1	Ø 2	⚖
3300323	R61100806	1/2	12.5	8	38	12.4	22.2	0.050
3300324	R61100906	1/2	12.5	9	38	14.2	22.2	0.050
3300325	R61101006	1/2	12.5	10	38	15.3	22.2	0.050
3300326	R61101106	1/2	12.5	11	38	16.5	22.2	0.051
3300327	R61101206	1/2	12.5	12	38	17.8	22.2	0.052
3300328	R61101306	1/2	12.5	13	38	19.0	22.2	0.052
3300329	R61101406	1/2	12.5	14	38	20.2	22.2	0.054
3300330	R61101506	1/2	12.5	15	38	21.3	22.2	0.054
3300331	R61101606	1/2	12.5	16	38	23.2	22.2	0.060
3300332	R61101706	1/2	12.5	17	38	24.2	23.0	0.063
3300333	R61101806	1/2	12.5	18	38	25.0	23.0	0.066
3300334	R61101906	1/2	12.5	19	38	27.0	24.0	0.080
3300335	R61102006	1/2	12.5	20	38	28.0	24.0	0.077
3300336	R61102106	1/2	12.5	21	38	29.0	24.0	0.091
3300337	R61102206	1/2	12.5	22	38	30.0	26.0	0.092
3300338	R61102306	1/2	12.5	23	38	31.0	28.0	0.102
3300339	R61102406	1/2	12.5	24	38	32.0	28.0	0.105
3300341	R61102607	1/2	12.5	26	42	35.0	29.0	0.147
3300342	R61102707	1/2	12.5	27	42	36.0	30.0	0.150
3300343	R61102807	1/2	12.5	28	42	37.0	30.0	0.175
3300345	R61103007	1/2	12.5	30	42	40.0	34.0	0.200
3300346	R61103207	1/2	12.5	32	42	42.0	36.0	0.219

R6110XXXX

ТОРЦЕВАЯ ГОЛОВКА 1/2"



двенадцатигранная, метрическая, удлиненная

- › Ручное управление, накатанная поверхность
- › Хромированная приводная часть, полированная ведомая часть
- › В соотв. с DIN 3124, ISO 2725
- › Квадратный привод согласно DIN 3120 - C 12.5, ISO 1174, с канавкой для фиксации шарика
- › Хромованадиевая сталь



Код	No.	□"	□	⌀ mm	l- mm >l	Ø 1	Ø 2	⚖
3300413	R61101014	1/2	12.5	10	77	15.3	22.2	0.073
3300414	R61101114	1/2	12.5	11	77	16.5	22.2	0.080
3300415	R61101214	1/2	12.5	12	77	17.8	22.2	0.090
3300416	R61101314	1/2	12.5	13	77	19.0	22.2	0.096
3300417	R61101414	1/2	12.5	14	77	20.2	22.2	0.100
3300418	R61101514	1/2	12.5	15	77	21.3	22.2	0.110
3300419	R61101614	1/2	12.5	16	77	23.2	22.2	0.114
3300420	R61101714	1/2	12.5	17	77	24.2	23.0	0.126
3300421	R61101814	1/2	12.5	18	77	25.0	23.0	0.131
3300422	R61101914	1/2	12.5	19	77	27.0	24.0	0.161
3300423	R61102014	1/2	12.5	20	77	28.0	24.0	0.167
3300424	R61102114	1/2	12.5	21	77	29.0	24.0	0.192
3300425	R61102214	1/2	12.5	22	77	30.0	26.0	0.192
3300426	R61102414	1/2	12.5	24	77	32.0	28.0	0.214
3300427	R61102714	1/2	12.5	27	77	36.0	30.0	0.310
3300428	R61103014	1/2	12.5	30	77	40.0	34.0	0.355
3300429	R61103214	1/2	12.5	32	77	42.0	36.0	0.408

R6120XXXX

ТОРЦЕВАЯ ГОЛОВКА 1/2"



для винтов с наружным профилем TX

- › Ручное управление, накатанная поверхность
- › Хромированная приводная часть, полированная ведомая часть
- › Квадратный привод согласно DIN 3120 - C 12.5, ISO 1174, с канавкой для фиксации шарика
- › Хромованадиевая сталь



Код	No.	□"	□	⊕	↳ mm ‹	∅ 1	∅ 2	⚖
3300348	R61200506	1/2	12.5	E8	38	11.1	22.0	0.045
3300349	R61200706	1/2	12.5	E10	38	13.1	22.0	0.052
3300350	R61200806	1/2	12.5	E11	38	13.8	22.0	0.054
3300351	R61200906	1/2	12.5	E12	38	14.9	22.0	0.052
3300352	R61201106	1/2	12.5	E14	38	16.7	22.0	0.052
3300353	R61201306	1/2	12.5	E16	38	18.7	22.0	0.056
3300354	R61201506	1/2	12.5	E18	38	20.3	22.0	0.054
3300355	R61201706	1/2	12.5	E20	38	22.3	24.0	0.062
3300356	R61201807	1/2	12.5	E22	40	24.3	26.0	0.078
3300357	R61201907	1/2	12.5	E24	41	26.3	28.0	0.094

R61021612

КЛЮЧ ДЛЯ СВЕЧЕЙ ЗАЖИГАНИЯ 1/2"



- › Ручное управление, накатанная поверхность
- › Хромированная приводная часть, полированная ведомая часть
- › Резиновая вставка для фиксации свечи зажигания
- › В соотв. с DIN 3124, ISO 2725
- › Квадратный привод согласно DIN 3120 - C 12.5, ISO 1174, с канавкой для фиксации шарика
- › Хромованадиевая сталь



Код	No.	□"	□	⊕ mm	↳ mm ‹	∅ 1	⚖
3300401	R61021612	1/2	12.5	16.0	65	21.7	0.090

R61022112

КЛЮЧ ДЛЯ СВЕЧЕЙ ЗАЖИГАНИЯ 1/2"



Квадратный привод

- › Шестигранный привод 23 мм
- › Ручное управление, накатанная поверхность
- › Хромированная приводная часть, полированная ведомая часть
- › Резиновая вставка для крепления свечи зажигания
- › В соотв. с DIN 3124, ISO 2725
- › Квадратный привод согласно DIN 3120 - C 12.5, ISO 1174, с канавкой для фиксации шарика
- › Хромованадиевая сталь



Код	No.	□"	□	⊕ mm	↳ mm ‹	∅ 1	⚖
3300402	R61022112	1/2	12.5	21.0	65	27.7	0.138

R6255XXXX

ТОРЦЕВЫЕ ГОЛОВКИ С ОТВЕРТОЧНЫМИ ВСТАВКАМИ 1/2"

12,5mm
1/2"

шестигранные, метрические, укороченные

- › Запрессованный фосфатированный штифт
- › Ручное управление, накатанная поверхность
- › Приводной конец ярко отполирован
- › По DIN 7422
- › Квадратный привод согласно DIN 3120 - C 12.5, ISO 1174, с канавкой для фиксации шарика
- › Хромованадиевая сталь



Код	No.	Ø mm	□"	□	«mm»	Длина наконечника	Ø 1	kg
3300358	R62550410	4	1/2	12.5	55	17	22	0.060
3300359	R62550510	5	1/2	12.5	55	17	22	0.064
3300360	R62550610	6	1/2	12.5	55	17	22	0.064
3300361	R62550710	7	1/2	12.5	55	17	22	0.068
3300362	R62550810	8	1/2	12.5	55	17	22	0.068
3300363	R62550910	9	1/2	12.5	55	17	22	0.078
3300364	R62551010	10	1/2	12.5	55	17	22	0.080
3300365	R62551110	11	1/2	12.5	55	17	24	0.112
3300366	R62551210	12	1/2	12.5	55	17	24	0.112
3300367	R62551410	14	1/2	12.5	55	17	24	0.136
3300368	R62551710	17	1/2	12.5	55	17	26	0.174
3300369	R62551910	19	1/2	12.5	55	17	28	0.220

R6255XXXX

ТОРЦЕВЫЕ ГОЛОВКИ С ОТВЕРТОЧНЫМИ ВСТАВКАМИ 1/2"

12,5mm
1/2"

шестигранные, метрические, удлиненные

- › Запрессованный фосфатированный штифт
- › Ручное управление, накатанная поверхность
- › Приводной конец ярко отполирован
- › По DIN 7422
- › Квадратный привод согласно DIN 3120 - C 12.5, ISO 1174, с канавкой для фиксации шарика
- › Хромованадиевая сталь



Код	No.	Ø mm	□"	□	«mm»	Длина наконечника	Ø 1	kg
3300377	R62550519	5	1/2	12.5	100	62	22	0.070
3300378	R62550619	6	1/2	12.5	100	62	22	0.075
3300379	R62550719	7	1/2	12.5	100	62	22	0.084
3300380	R62550819	8	1/2	12.5	100	62	22	0.090
3300381	R62551019	10	1/2	12.5	100	62	22	0.150
3300382	R62551219	12	1/2	12.5	100	62	24	0.190
3300383	R62551419	14	1/2	12.5	100	62	24	0.220
3300384	R62551719	17	1/2	12.5	100	62	26	0.228

R6245XXXX

ВСТАВКИ ОТВЕРТОЧНЫЕ В ТОРЦЕВЫХ ГОЛОВКАХ 1/2"



для винтов с наружным профилем TX

- > Запрессованный фосфатированный штифт
- > Ручное управление, накатанная поверхность
- > Приводной конец ярко отполирован
- > Квадратный привод согласно DIN 3120 - C 12.5, ISO 1174, с канавкой для фиксации шарика
- > Хромованадиевая сталь



Код	No.	☉	□"	□	≡ mm ≡	Длина наконечника	Ø 1	±
3300391	R62451310	T20	1/2	12.5	55	17	22	0.058
3300392	R62451410	T25	1/2	12.5	55	17	22	0.058
3300393	R62451510	T27	1/2	12.5	55	17	22	0.059
3300394	R62451610	T30	1/2	12.5	55	17	22	0.059
3300395	R62451810	T40	1/2	12.5	55	17	22	0.063
3300396	R62451910	T45	1/2	12.5	55	17	22	0.064
3300397	R62452110	T50	1/2	12.5	55	17	22	0.065
3300398	R62452210	T55	1/2	12.5	55	17	22	0.074
3300399	R62452310	T60	1/2	12.5	55	17	24	0.100

R6245XXXX

ВСТАВКИ ОТВЕРТОЧНЫЕ В ТОРЦЕВЫХ ГОЛОВКАХ 1/2"



для винтов с профилем TX, удлиненные

- > Запрессованный фосфатированный штифт
- > Ручное управление, накатанная поверхность
- > Приводной конец ярко отполирован
- > Квадратный привод согласно DIN 3120 - C 12.5, ISO 1174, с канавкой для фиксации шарика
- > Хромованадиевая сталь



Код	No.	☉	□"	□	≡ mm ≡	Длина наконечника	Ø 1	±
3300450	R62451319	T20	1/2	12.5	100	62	22	0.080
3300451	R62451419	T25	1/2	12.5	100	62	22	0.085
3300452	R62451519	T27	1/2	12.5	100	62	22	0.085
3300453	R62451619	T30	1/2	12.5	100	62	22	0.085
3300454	R62451819	T40	1/2	12.5	100	62	22	0.085
3300455	R62451919	T45	1/2	12.5	100	62	22	0.090
3300456	R62452119	T50	1/2	12.5	100	62	22	0.120
3300457	R62452219	T55	1/2	12.5	100	62	22	0.155
3300458	R62452319	T60	1/2	12.5	100	62	24	0.155

R6270XXXX

ВСТАВКИ ОТВЕРТОЧНЫЕ В ТОРЦЕВЫХ ГОЛОВКАХ 1/2"



для винтов с профилем XZN, удлиненные

- > Запрессованный фосфатированный штифт
- > Ручное управление, накатанная поверхность
- > Приводной конец ярко отполирован
- > Квадратный привод согласно DIN 3120 - C 12.5, ISO 1174, с канавкой для фиксации шарика
- > Хромованадиевая сталь



Код	No.	☉	□"	□	≡ mm ≡	Длина наконечника	Ø 1	±
3300471	R62700519	M5	1/2	12.5	100	62	22	0.070
3300472	R62700619	M6	1/2	12.5	100	62	22	0.075
3300473	R62700819	M8	1/2	12.5	100	62	22	0.090
3300474	R62701019	M10	1/2	12.5	100	62	22	0.150
3300475	R62701219	M12	1/2	12.5	100	62	24	0.190
3300476	R62701419	M14	1/2	12.5	100	62	24	0.170
3300477	R62701619	M16	1/2	12.5	100	62	26	0.190

Принадлежности для привода 1/2"

R6520 0049**ВОРОТОК СО СКОЛЬЗЯЩЕЙ Т-ОБРАЗНОЙ РУКОЯТКОЙ 1/2"**12,5mm
1/2"

- > В соотв. с DIN 3122, ISO 3315
- > Матовая хромированная поверхность
- > Для торцевых головок с ручным приводом
- > Соединитель, соотв. DIN 3120 - A 12, ISO 1174, с фиксирующим шариком
- > Хромованадиевая сталь



Код	No.	■ "	■	↳ mm ↳	⚖
3300408	R65200049	1/2	12.5	250	0.368

R6510XXXX**УДЛИНИТЕЛЬ ТОРЦЕВОЙ ГОЛОВКИ 1/2"**12,5mm
1/2"

- > Матовая хромированная поверхность
- > Для торцевых головок с ручным приводом
- > Квадратный привод согласно DIN 3120 - C 12.5, ISO 1174, с канавкой для фиксации шарика
- > Соединитель, соотв. DIN 3120 - A 12.5, ISO 1174, с фиксирующим шариком
- > Хромованадиевая сталь



Код	No.	■ "	■	↳ mm ↳	⚖
3300403	R65100014	1/2	12.5	75	0.100
3300404	R65100024	1/2	12.5	125	0.180
3300406	R65100049	1/2	12.5	250	0.430

R6530 0012**УНИВЕРСАЛЬНЫЙ ШАРНИР 1/2"**12,5mm
1/2"

- > Резьбовое соединение
- > В соотв. с DIN 3120 - C 12.5
- > Матовая хромированная поверхность
- > Для торцевых головок с ручным приводом
- > Квадратный привод, соотв. DIN 3120 - C 12.5, ISO 1174, с канавкой для фиксации шарика
- > Соединитель, соотв. DIN 3120 - A 12.5, ISO 1174, с фиксирующим шариком
- > Хромованадиевая сталь



Код	No.	■ "	■	□ "	□	↳ mm ↳	⚖
3300407	R65300012	1/2	12.5	1/2	12.5	66.0	0.140

R67131002**НАБОР ПЕРЕХОДНИКОВ И УДЛИНИТЕЛЕЙ 6 В 2**

2 предмета

- › Со сквозным квадратным отверстием, используемым с обеих сторон
- › Повышающий переходник с удлинителем
- › Понижающий переходник с удлинителем
- › Матовая хромированная поверхность
- › Рукоятка с накаткой
- › Для торцевых головок с ручным приводом
- › Квадратный привод, соотв. DIN 3120, ISO 1174, с канавкой для фиксации шарика
- › Соединитель в соотв. с DIN 3120, ISO 1174, с фиксирующим шариком



Код	No.	Состав	
3300524	R67131002	Повышающий и понижающий переходники 1/2" - 3/8" и 3/8" - 1/2" Удлинитель 65 мм Повышающий и понижающий переходники 3/8" - 1/4" и 1/4" - 3/8" Удлинитель 50 мм	0.240

R6730 0009**ДЕТАЛЬ УДЛИНИТЕЛЯ ТОРЦЕВОЙ ГОЛОВКИ 1/2" X 3/4"**

квадратная

- › Матовая хромированная поверхность
- › Для торцевых головок с ручным приводом
- › Квадратный привод согласно DIN 3120 - C 10, ISO 1174, с канавкой для фиксации шарика
- › Соединитель, соотв. DIN 3120 - A 10, ISO 1174, с фиксирующим штифтом
- › Хромованадиевая сталь



Код	No.					mm	
3300449	R67300009	1/2	12.5	3/4	20	49	0.187

R6750 0007**ПОНИЖАЮЩИЙ ПЕРЕХОДНИК 1/2" X 3/8"**

квадратный

- › Матовая хромированная поверхность
- › Для торцевых головок с ручным приводом
- › Квадратный привод, соотв. DIN 3120 - C 12.5, ISO 1174, с канавкой для фиксации шарика
- › Соединитель, соотв. DIN 3120 - A 10, ISO 1174, с фиксирующим шариком
- › Хромованадиевая сталь



Код	No.					mm	
3300430	R67500007	1/2	12.5	3/8	10	40	0.050

R6710 0006**ПЕРЕХОДНИК ДЛЯ ВСТАВКИ 1/2"**

- › Матовая хромированная поверхность
- › Для торцевых головок с ручным приводом
- › Квадратный привод, соотв. DIN 3120 - C 12.5, ISO 1174, с канавкой для фиксации шарика
- › Шестигранный привод по DIN 3126 - D 8 (5/16"), для вставок
- › Зажимное кольцо
- › Хромованадиевая сталь



Код	No.					mm	
3300521	R67100006	1/2	12.5	5/16	8.0	38	0.056

Квадратный привод 3/4"

Трещотки 3/4"

R7000003
ТРЕЩОТКА РЕВЕРСИВНАЯ 3/4"

- > Флажок для фиксации при изменении направления вращения
- > Прочная рукоятка с накаткой
- > В соотв. с DIN 3122, ISO 3315
- > Овальная головка
- > Матовая хромированная поверхность
- > Для торцевых головок, принадлежностей и т.д. с квадратным приводом, в соответствии с DIN 3120 - D 20, ISO 1174, с фиксирующим штифтом
- > Хромованадиевая сталь



Код	No.	□"	□	↳ mm ◀	∠°	Коль-во зубьев	⚖ kg
3300514	R70000003	3/4	20	503	15	24	1.940

Торцевые головки 3/4"

R7100XXXX
ТОРЦЕВАЯ ГОЛОВКА 3/4"

шестигранная, метрическая

- > Для торцевых головок с ручным приводом, поверхность с насечкой
- > Матово хромированная приводная часть, полированная ведомая часть
- > В соотв. с DIN 3124, ISO 2725
- > Квадратный привод, соотв. DIN 3120 - D 20, ISO 1174, с просверленным отверстием для стопорного штифта
- > Хромованадиевая сталь



Код	No.	□"	□	⊙ mm	∅ 1	∅ 2	↳ mm ◀	⚖ kg
3300491	R71001909	3/4	20	19	29	36	50	0.160
3300492	R71002109	3/4	20	21	31	36	50	0.210
3300493	R71002209	3/4	20	22	32	36	50	0.210
3300494	R71002409	3/4	20	24	34	36	51	0.220
3300495	R71002709	3/4	20	27	38	36	52	0.210
3300496	R71002809	3/4	20	28	40	36	52	0.258
3300497	R71003010	3/4	20	30	42	36	54	0.250
3300498	R71003210	3/4	20	32	44	36	56	0.260
3300499	R71003310	3/4	20	33	46	36	56	0.280
3300500	R71003410	3/4	20	34	46	36	56	0.290
3300501	R71003611	3/4	20	36	50	45	58	0.350
3300502	R71003811	3/4	20	38	52	45	60	0.460
3300503	R71004112	3/4	20	41	56	45	64	0.550
3300504	R71004613	3/4	20	46	62	45	68	0.600
3300505	R71005013	3/4	20	50	68	45	72	0.810
3300506	R71005514	3/4	20	55	74	45	76	0.930
3300507	R71006014	3/4	20	60	80	45	78	1.114

Принадлежности привода 3/4"

R7520 0091**ВОРОТОК СО СКОЛЬЗЯЩЕЙ Т-ОБРАЗНОЙ РУКОЯТКОЙ 3/4"**20mm
3/4"

- > В соотв. с DIN 3122, ISO 3315
- > Матовая хромированная поверхность
- > Для торцевых головок с ручным приводом
- > Соединитель, соотв. DIN 3120 - D 20, ISO 1174, со стопорным штифтом
- > Хромованадиевая сталь



Код	No.	"	"	mm	
3300513	R75200091	3/4	20	458	1.164

R7510XXXX**УДЛИНИТЕЛЬ ТОРЦЕВОЙ ГОЛОВКИ 3/4"**20mm
3/4"

- > Матовая хромированная поверхность
- > Для торцевых головок с ручным приводом
- > Квадратный привод, соотв. DIN 3120 - D 20, ISO 1174, с просверленным отверстием для стопорного штифта
- > Соединитель, соотв. DIN 3120 - B 20, ISO 1174, со стопорным штифтом
- > Хромованадиевая сталь



Code	No.	"	"	mm	
3300509	R75100039	3/4	20	200	0.640
3300510	R75100079	3/4	20	400	1.054

R7530 0021**УНИВЕРСАЛЬНЫЙ ШАРНИР 3/4"**20mm
3/4"

- > Резьбовое соединение
- > В соотв. с DIN 3120 - C 20
- > Матовая хромированная поверхность
- > Для торцевых головок с ручным приводом
- > Квадратный привод, соотв. DIN 3120 - D 20, ISO 1174, с просверленным отверстием для стопорного штифта
- > Соединитель, соотв. DIN 3120 - B 20, ISO 1174, со стопорным штифтом
- > Хромованадиевая сталь



Code	No.	"	"	"	"	mm	
3300512	R75300021	3/4	20	3/4	20	107	0.584

R7730 0011**ДЕТАЛЬ УДЛИНИТЕЛЯ ТОРЦЕВОЙ ГОЛОВКИ 3/4" X 1"**

- > Матовая хромированная поверхность
- > Для торцевых головок с ручным приводом
- > Квадратный привод, соотв. DIN 3120 - D 20, ISO 1174, с просверленным отверстием для стопорного штифта
- > Соединитель, соотв. DIN 3120 - B 25, ISO 1174, со стопорным штифтом
- > Хромованадиевая сталь



Код	No.	□"	□	■"	■	↳ mm	⚖
3300511	R77300011	3/4	20	1	25	58	0.326

R8750 0012**ПОНИЖАЮЩИЙ ПЕРЕХОДНИК 1" X 3/4"**

- > Матовая хромированная поверхность
- > Для торцевых головок с ручным приводом
- > Квадратный привод, соотв. DIN 3120 - D 25, ISO 1174, с просверленным отверстием для стопорного штифта
- > Соединитель, соотв. DIN 3120 - B 25, ISO 1174, со стопорным штифтом
- > Хромованадиевая сталь



Код	No.	□"	□	■"	■	↳ mm	⚖
3300516	R87500012	1	25	3/4	20	69	0.400

R7750 0009**ПОНИЖАЮЩИЙ ПЕРЕХОДНИК 3/4" X 1/2"**

- > Матовая хромированная поверхность
- > Для торцевых головок с ручным приводом
- > Квадратный привод, соотв. DIN 3120 - D 20, ISO 1174, с просверленным отверстием для стопорного штифта
- > Соединитель, соотв. DIN 3120 - A 12.5, ISO 1174, со стопорным штифтом
- > Хромованадиевая сталь



Код	No.	□"	□	■"	■	↳ mm	⚖
3300515	R77500009	3/4	20	1/2	12.5	55	0.140

НАБОРЫ ТОРЦЕВЫХ ГОЛОВОК

090-123



1/4" привод

R4900 4033

НАБОР ТОРЦЕВЫХ ГОЛОВЕК 1/4"

32 детали

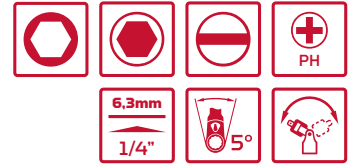

- > Муфта согл. DIN 3120 - А 6.3, ISO 1174, с шариковым замком
- > Квадратный привод согл. DIN 3120 - С 6.3, ISO 1174, с канавкой для удержания шариком
- > **2К реверсивная трещотка 1/4" 1/4", 6-гранная:** рычаг для поворота по или против часовой стрелки, кнопка для выпуска, мелкие зубчики, овальная головка, ручка из двух материалов для простой работы; для торцевых головок
- > **Квадратная вставная ручка 1/4":** 1-компонентная ручка с утопленным квадратом
- > **Головка 1/4", шестигранная:** метрические размеры, короткая, согл. DIN 3124, ISO 2725
- > **Отвертка-вставка 1/4", для шестигранных винтов:** с запрессованным, фосфатным штырьком
- > **Отвертка-вставка 1/4", с продольным шлицем:** с запрессованным, фосфатным штырьком
- > **Отвертка-вставка 1/4" PH:** с запрессованным, фосфатным штырьком
- > Удлинитель головки 1/4"
- > **Передвижной Т-образный вороток со слайдером 1/4":** согл. DIN 3122, ISO 3315 >
- Универсальный соединитель 1/4":** навинчиваемый, согл. DIN 3123 - С 6.3
- > **Переходник 1/4":** для навинчивания головок
- > Хромо-ванадиевая сталь, с матовым хромовым покрытием
- > Для навинчивания вручную
- > Красный стальной кейс с пенной вставкой



Код	№	Содержание	Д	Ш	Г	шт.	кг
330000	R49004033	1/4" 2К реверсивная трещотка, мелкие зубчики, 72 зубчика 150мм 1/4" квадратная вставная ручка 165 мм 1/4" шестигранная головка 4 4.5 5 5.5 6 7 8 9 10 11 12 13 25 мм 1/4" отвертка-вставка с внутр. шестигранником 3 4 5 6 8 10 37мм 1/4" отвертка-вставка продольн.шлиц 4 5.5 6.5 37мм 1/4" отвертка-вставка поперечн. шлиц Н 0 1 2 3 37 мм 1/4" удлинитель головки 50 100 мм 1/4" Передвижной Т-образный вороток слайдером 115 мм 1/4" Универсальный соединитель 32 мм Переходник 1/4" шестигран. х 1/4" квадратн. 50 мм	318	147	46	32	1.140

R49014033

НАБОР ТОРЦЕВЫХ ГОЛОВОК 1/4"

32 детали



- > Муфта согл. DIN 3120 - А 6.3, ISO 1174, с шариковым замком
- > Квадратный привод согл. DIN 3120 - С 6.3, ISO 1174, с канавкой для удержания шариком
- > **2К реверсивная трещотка 1/4"**: рычаг для поворота по или против часовой стрелки, кнопка для выпуска, мелкие зубчики, овальная головка, ручка из двух материалов для простой работы; для торцевых головок
- > **Квадратная вставная ручка 1/4"** : 1-компо нентная руч ка с сут огл енньм квадратом
- > Головка 1/4", шестигранная: метрические размеры, короткая, согл. DIN 3124, ISO 2725
- > Отвертка-вставка 1/4", для шестигранных винтов: с запрессованным, фосфатным штырьком
- > Отвертка-вставка 1/4" ТХ: с запрессованным, фосфатным штырьком
- > Удлинитель головки 1/4"
- > **Передвижной Т-образный вороток со слайдером 1/4"**: согл. DIN 3122, ISO 3315
- > Универсальный соединитель 1/4": навинчиваемый, согл. DIN 3123 - С 6.3
- > Переходник 1/4": для навинчивания головок
- > Хромо-ванадиевая сталь, с матовым хромовым покрытием
- > Для навинчивания вручную
- > Красный стальной кейс с пенной вставкой



Код	№	Содержание	Д	Ш	Г	шт.	кг
3300001	R49014033	1/4" 2К реверсивная трещотка, мелкие зубчики, 72 зубчика 150 мм 1/4" квадратная вставная ручка 165 мм 1/4" шестигранная головка 4 4.5 5 5.5 6 7 8 9 10 11 12 13 25 мм 1/4" отвертка-вставка с внутр. шестигранником 3 4 5 6 8 10 37 мм 1/4" отвертка-вставка ТХ Т10 Т15 Т20 Т25 Т27 Т30 Т40 37 мм 1/4" удлинитель головки 50 100 мм 1/4" Передвижной Т-образный вороток со слайдером 115 мм 1/4" Универсальный соединитель 3 2 мм Переходник 1/4" шестигран. х 1/4" квадратн. 50 мм	318	147	46	32	1.136

R49044033

НАБОР ТОРЦЕВЫХ ГОЛОВОК 1/4"

33 детали



- > Муфта согл. DIN 3120 - А 6.3, ISO 1174, с шариковым замком
- > Квадратный привод согл. DIN 3120 - С 6.3, ISO 1174, с канавкой для удержания шариком
- > **2К реверсивная трещотка 1/4" с поворотной головкой**: рычаг для поворота по или против часовой стрелки, кнопка для выпуска, мелкие зубчики, овальная головка, ручка из дввух материалов для простой работы; для торцевых головок
- > **Квадратная вставная ручка 1/4"** : 1-компо нентная ручка с сут огл енньм квадратом
- > **Головка 1/4", шестигранная**: метрические размеры, короткая, согл. DIN 3124, ISO 2725
- > Отвертка-вставка 1/4", для шестигранных винтов: с запрессованным, фосфатным штырьком > Отвертка-вставка 1/4" ТХ: с запрессованным, фосфатным штырьком
- > Удлинитель головки 1/4"
- > **Передвижной Т-образный вороток со слайдером 1/4"**: согл. DIN 3122, ISO 3315
- > Универсальный соединитель 1/4": навинчиваемый, согл. DIN 3123 - С 6.3
- > Переходник 1/4": для навинчивания головок
- > **Переходник для вставок 1/4"**: внутр. шестигранник, утопленный квадрат, для всех вставок инструментов с внешним шестигранником 1/4"
- > Хромо-ванадиевая сталь, с матовым хромовым покрытием
- > Для навинчивания вручную
- > Красный стальной кейс с пенной вставкой



Код	№	Содержание	Д	Ш	Г	шт.	кг
3300004	R49044033	1/4" 2К трещотка с поворотной головкой, мелкие зубчики, 72 зубчика 150 мм 1/4" квадратная вставная ручка 165 мм 1/4" шестигранная головка 4 4.5 5 5.5 6 7 8 9 10 11 12 13 25 мм 1/4" отвертка-вставка с внутр. шестигранником 3 4 5 6 8 10 37 мм 1/4" вставка ТХ с отверстием Т10 Т15 Т20 Т25 Т27 Т30 Т40 37 мм 1/4" удлинитель головки 50 100 мм 1/4" Передвижной Т-образный вороток со слайдером 115 мм 1/4" Универсальный соединитель 32 мм Переходник 1/4" шестигран. х 1/4" квадратн. 50 мм Переходник для вставок 1/4" шестигран. х 1/4" квадратн. 25 мм	318	147	46	33	1.164

R49003016

НАБОР ТОРЦЕВЫХ ГОЛОВОК 1/4"



16 деталей

- > Муфта согл. DIN 3120 - А 6.3, ISO 1174, с шариковым замком
- > Квадратный привод согл. DIN 3120 - С 6.3, ISO 1174, с канавкой для удержания шариком
- > **2К реверсивная трещотка 1/4"**: рычаг для поворота по или против часовой стрелки, кнопка для выпуска, мелкие зубчики, овальная головка, ручка из двух материалов для простой работы; для торцевых головок
- > **Головка 1/4", шестигранная**: метрические размеры, короткая, согл. DIN 3124, ISO 2725
- > Удлинитель головки 1/4"
- > **Передвижной Т-образный вороток со слайдером 1/4"**: согл. DIN 3122, ISO 3315
- > Переходник для вставки 1/4": внутр. шестигранник, утопленный квадрат, для всех вставок и инструментов с внешним шестигранником 1/4"
- > Хромо-ванадиевая сталь, с матовым хромовым покрытием
- > Для навинчивания вручную
- > Пластиковый кейс GEDORE красный Design
- > Крепление инструментов на зажимы
- > Металлические петли и фиксаторы



Код	№	Содержание	Д	Ш	Г	шт.	кг
3300050	R49003016	1/4" 2К трещотка с мелкими зубчиками, 72 зубчика 150 мм 1/4" шестигранная головка 4 4.5 5 5.5 6 7 8 9 10 11 12 13 25 мм 1/4" Удлинитель головки 100 мм 1/4" Передвижной Т-образный вороток со слайдером 115 мм Переходник для вставок 1/4" шестигран. x 1/4" квадратн. 25 мм	190	110	52	16	0.620

R49003033

НАБОР ТОРЦЕВЫХ ГОЛОВОК 1/4"

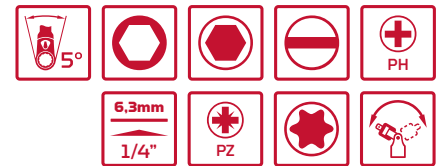

33 детали

- > Муфта согл. DIN 3120 - А 6.3, ISO 1174, с шариковым замком
- > Квадратный привод согл. DIN 3120 - С 6.3, ISO 1174, с канавкой для удержания шариком
- > **2К реверсивная трещотка 1/4"**: рычаг для поворота по или против часовой стрелки, кнопка для выпуска, мелкие зубчики, овальная головка, ручка из двух материалов для простой работы; для торцевых головок
- > **Квадратная вставная ручка 1/4"**: 1-комполюсная ручка с угловым квадратом
- > **Головка 1/4", шестигранная**: метрические размеры, короткая, согл. DIN 3124, ISO 2725
- > Отвертка-вставка 1/4" для шестигранных винтов: с запрессованным, фосфатным штырьком
- > Отвертка-вставка 1/4" с продольным шлицем: с запрессованным, фосфатным штырьком
- > **Отвертка-вставка 1/4" PH**: с запрессованным, фосфатным штырьком
- > **Отвертка-вставка 1/4" PZ**: с запрессованным, фосфатным штырьком
- > **Отвертка-вставка 1/4" TX**: с запрессованным, фосфатным штырьком
- > Удлинитель головки 1/4"
- > Универсальный соединитель 1/4": навинчиваемый, согл. DIN 3123 - С 6.3
- > Переходник для вставки 1/4": внутр. шестигранник, утопленный квадрат, для всех вставок и инструментов с внешним шестигранником 1/4"
- > Хромо-ванадиевая сталь, с матовым хромовым покрытием
- > Для навинчивания вручную
- > Пластиковый кейс GEDORE красный Design
- > Крепление инструментов на зажимы
- > Металлические петли и фиксаторы



Код	№	Содержание	Д	Ш	Г	шт.	кг
3300051	R49003033	1/4" 2К трещотка с мелкими зубчиками, 72 зубчика 150 мм 1/4" квадратная вставная ручка 165 мм 1/4" шестигранная головка 4 4.5 5 5.5 6 7 8 9 10 11 12 13 25 мм 1/4" отвертка-вставка, внутр. шестигранник 4 4 5 6 37 мм 1/4" отвертка-вставка, прямой шлиц d 4 5.5 6.5 37 мм 1/4" отвертка-вставка, поперечн. шлиц PH 1 2 37 мм 1/4" отвертка-вставка, поперечн. шлиц PZ 1 2 37 мм 1/4" отвертка-вставка TX T15 T20 T25 T30 37 мм 1/4" удлинитель головки 50 100 мм 1/4" Универсальный соединитель 32 мм Переходник для вставок 1/4" шестигран. x 1/4" квадратн. 25 мм	300	180	52	33	1.310

R49003046

НАБОР ТОРЦЕВЫХ ГОЛОВОК 1/4"

46 деталей

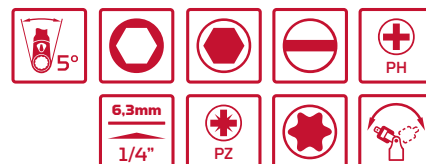

- > Муфта согл. DIN 3120 - А 6.3, ISO 1174, с шариковым замком
- > Квадратный привод согл. DIN 3120 - С 6.3, ISO 1174, с канавкой для удержания шариком
- > **2К реверсивная трещотка 1/4"**: рычаг для поворота по или против часовой стрелки, кнопка для выпуска, мелкие зубчики, овальная головка, ручка из двух материалов для простой работы; для торцевых головок
- > **Квадратная вставная ручка 1/4"**: 1-компонентная ручка с утолщенным квадратом
- > **Головка 1/4", шестигранная**: метрические размеры, короткая, согл. DIN 3124, ISO 2725
- > Отвертка-вставка 1/4" для шестигранных винтов: с запрессованным, фосфатным штырьком
- > Отвертка-вставка 1/4" с продольным шлицем: с запрессованным, фосфатным штырьком
- > **Отвертка-вставка 1/4" RH**: с запрессованным, фосфатным штырьком
- > **Отвертка-вставка 1/4" PZ**: с запрессованным, фосфатным штырьком
- > **Отвертка-вставка 1/4" TX**: с запрессованным, фосфатным штырьком
- > Удлинитель головки 1/4"
- > Эластичный удлинитель для головки 1/4"
- > **Передвижной Т-образный вороток со слайдером / 4"**: согл. DIN 3122, ISO 3315 ,
- Универсальный соединитель 1/4"**: навинчиваемый, согл. DIN 3123 - С 6.3
- > Переходник для вставки 1/4": внутр. шестигранник, утолщенный квадрат, для всех вставок и инструментов с внешним шестигранником 1/4"
- > **Шестигранный торцовый ключ** согл. DIN ISO 2936
- > Хромо-ванадиевая сталь, с матовым хромовым покрытием
- > Для навинчивания вручную
- > Пластиковый кейс GEDORE красный Design
- > Крепление инструментов на зажимы
- > Металлические петли и фиксаторы

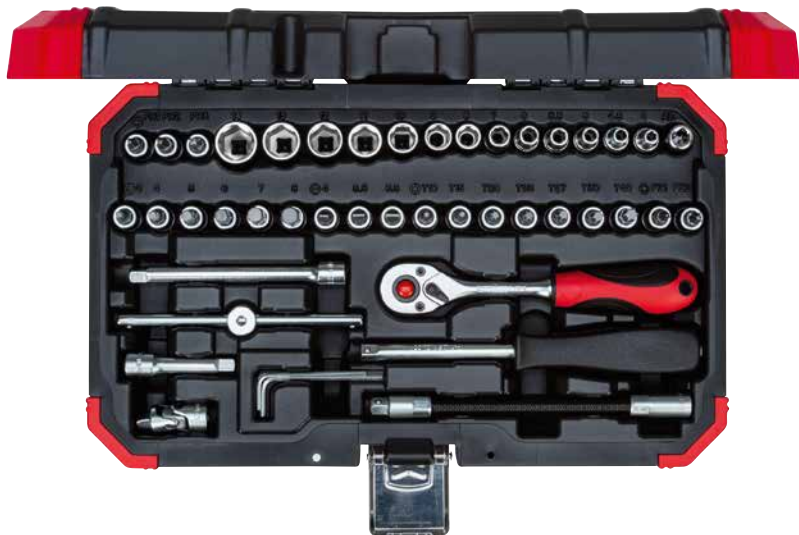

Код	№	Содержание	Д	Ш	Г	шт.	
3300052	R49003046	1/4" 2Ктрещотка с мелкими зубчиками, 72 зубчика 150 мм 1/4" квадратная вставная ручка 165 мм 1/4" шестигранная головка 4 4.5 5 5.5 6 7 8 9 10 11 12 13 14 25 мм 1/4" отвертка-вставка, внутр. шестигранник 3 4 5 6 7 8 37 мм 1/4" отвертка-вставка, прямой шлиц 4 5.5 6.5 37мм 1/4" отвертка-вставка, крестовой шлиц RH 1 2 3 37 мм 1/4" отвертка-вставка, крестовой шлиц PZ 1 2 37 мм 1/4" отвертка-вставка TX T10 T15 T20 T25 T27 T30 T40 37 мм 1/4" Удлинитель головки 50 100мм 1/4" Эластичный удлинитель для головки 150мм 1/4" Передвижной Т-образный вороток со слайдером 115 мм 1/4" Универсальный соединитель 32 мм Переходник для вставок 1/4" шестигран. х 1/4" квадратн. 25мм Шестигранный торцовый ключ 1.27 1.5 2 2.5 мм	300	180	52	46	1.570

R49005037

НАБОР ИНСТРУМЕНТОВ С Т-ОБРАЗНЫМИ РУЧКАМИ

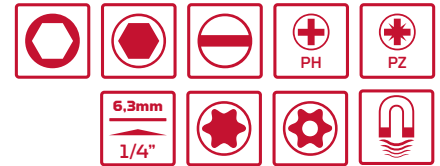

ТРЕЩОТКА 1/4"

37 деталей

- Ручка для работы в двух положениях
- Ручка из двух материалов, для простой работы
- Внутренний шестигранник для установки вставок согл. DIN 3126 - D 6.3
- Кольцо для вращения по и против часовой стрелки
- Мелкие зубчики
- 9х удлинители с приводным квадратом и головками
- 1х удлинитель с приводным квадратом и держателем под отверточные вставки
- Хромо-ванадиевая сталь, с матовым хромовым покрытием
- Вставки в дополнительном, пластиковом кейсе
- Пластиковый кейс с пенными вставками



Код	№	Содержание	Д	Ш	Г	шт.		
3300025	R49005037	2К трещотка с поворотной головкой 1/4" и внутр.шестигранником, сменное кольцо Шестигранная головка 6 7 8 9 10 11 12 13 14 135 мм Держатель вставок 1/4" hex x 1/4" hex 135 мм 1/4" шестигранная вставка 3 4 5 6 8 мм 25 мм 1/4" вставка со шлицем 4.5 5.5 6.5 25 мм 1/4" вставка с поперечным шлицем PH 1 2 2 3 25 мм 1/4" вставка с поперечным шлицем PZ 1 2 2 3 25мм 1/4" вставка TX T10 T15 T20 T25 T30 T40 25 мм 1/4" вставка TX с высверленным отверстием T10 T15 T20 T25 25 мм	240	150	50	37	1.335	

R49005023

НАБОР ВСТАВОК В ТРЕЩОТКУ 1/4" С КОМПАКТНЫМ ПЕРЕХОДНИКОМ

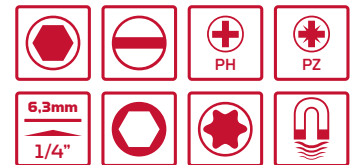

23 детали

- Муфта согл. DIN 3120 - A 6.3, ISO 1174, с шариковым замком
- Квадратный привод согл. DIN 3120 - C 6.3, ISO 1174, с канавкой для удержания шариком
- Головка 1/4", шестигранная: метрические размеры, короткая, согл. DIN 3124, ISO 2725
- Держатель вставки с магнитом 1/4": с обработкой на станке, согл. DIN 7427
- Переходник 1/4": для навинчивания головок
- ВВставка-трещотка: рычаг для вращения по или против часовой стрелки, мелкие зубчики, овальная головка, шестигранник для крепления вставок согл. DIN 3126 - D 6.3, с удерживающей пружиной, прочная, стальная конструкция
- Вставка: внутренний шестигранник, со шлицем, PH, PZ, TX
- Для навинчивания вручную
- Прочный пластиковый кейс с ремнем
- Прозрачная крышка с защелкой
- Хромо-ванадиевая сталь, с матовым хромовым покрытием



Код	№	Содержание	Д	Ш	Г	шт.		
3300026	R49005023	Трещотка-вставка 1/4" с переходником Шестигранная головка 6 7 8 10 11 12 13мм 1/4" вставки с внутр.шестигранником 4 5 6мм 1/4" вставки с прямым шлицем 5.5 мм 1/4" вставки с крестовым шлицем PH 1 2 1/4" вставки с крестовым шлицем PZ 1 2 1/4" вставки TX T15 T20 T25 T27 T30 Переходник 1/4" квадрат. x 1/4" шестигран. Держатель вставок 1/4" шестигран. x 1/4" шестигран. с магнитом 67мм	105	70	50	23	0.330	

3/8" квадратный привод

R59003026

НАБОР ТОРЦЕВЫХ ГОЛОВОК 3/8"

26 деталей



- > Муфта согл. DIN 3120 - A 6.3, ISO 1174, с шариковым замком
- > Квадратный привод согл. DIN 3120 - C 6.3, ISO 1174, с канавкой для удержания шариком
- > **2К реверсивная трещотка 3/8"** : рычаг для поворота по или против часовой стрелки, кнопка для вытуска, мелкие зубчики, овальная головка, ручка из двух материалов для простой работы для торце вхх головок
- > Головка 3/8", шестигранная: метрические размеры, короткая, согл. DIN 3124, ISO 2725
- > Головка для свечи зажигания 3/8" с резиновой прокладкой и шестигранником Размер 19
- > Головка для свечи зажигания 3/8" с резиновой прокладкой и шестигранником Размер 22
- > Удлинитель головки 3/8"
- > **Передвижной Т-образный вороток со слайдером 3/8"**: согл. DIN 3122, ISO 3315
- > Универсальный соединитель 3/8": навинчиваемый, согл. DIN 3123 - C 10
- > Переходная муфта 3/8" to 1/4"
- > Хромо-ванадиевая сталь, с матовым хромовым покрытием
- > Для навинчивания вручную
- > Пластиковый кейс GEDORE красный
- > Крепление инструментов на зажимы
- > Металлические петли и фиксаторы



Код	№	Содержание	Д	Ш	Г	шт.	
3300053	R59003026	3/8" 2К трещотка с мелкими зубчиками, 72 зубчика 180 мм 3/8" шестигранная головка 6 7 8 9 10 11 12 13 14 15 16 17 18 19 20 21 22 24 мм 3/8" Головка для свечи зажигания 16 21 mm 65 мм 3/8" Удлинитель головки 75 150 мм 3/8" Передвижной Т-образный вороток со слайдером 200 мм 3/8" Универсальный соединитель 48 мм Переходная муфта 3/8" - 1/4" 27 мм	300	180	52	26	2.440

R59003059**НАБОР ТОРЦЕВЫХ ГОЛОВОК 3/8"**

59 деталей



- > Муфта согл. DIN 3120 - А 6.3, ISO 1174, с шариковым замком
- > Квадратный привод согл. DIN 3120 - С 6.3, ISO 1174, с канавкой для удержания шариком
- > **2К реверсивная трещотка 3/8"**: рычаг для поворота по или против часовой стрелки, кнопка для вытуска, мелкие зубчики, овальная головка, ручка из двух материалов для прочной работы для торцевых головок
- > Головка 3/8", двенадцатигранная: метрические размеры, короткая, согл. DIN 3124, ISO 2725
- > Головка 3/8", шестигранная: метрические размеры, длинная, согл. DIN 3124, ISO 2725
- > Головка для свечи зажигания 3/8" с резиновой прокладкой и шестигранником Размер 9
- > Головка для свечи зажигания 3/8" с резиновой прокладкой и шестигранником Размер 22
- > **Отвертка-вставка 3/8" для шестигранных винтов**: с запрессованным, фосфатным штырьком
- > Отвертка-вставка 3/8" с продольным шлицем: с запрессованным, фосфатным штырьком
- > **Отвертка-вставка 3/8" PH**: с запрессованным, фосфатным штырьком
- > **Отвертка-вставка 3/8" PZ**: с запрессованным, фосфатным штырьком
- > **Отвертка-вставка 3/8" TX**: с запрессованным, фосфатным штырьком
- > Удлинитель головки 3/8"
- > **Преобразователь/слайдер 3/8" x 1/2"**: для головок и отверток-вставок
- > Универсальный соединитель 3/8": навинчиваемый, согл. IN 3123 - С 10
- > Переходная муфта 3/8" to 1/4"
- > Хромо-ванадиевая сталь, с матовым хромовым покрытием
- > Для навинчивания вручную
- > Пластиковый кейс GEDORE красный
- > Крепление инструментов на зажимы
- > Металлические петли и фиксаторы

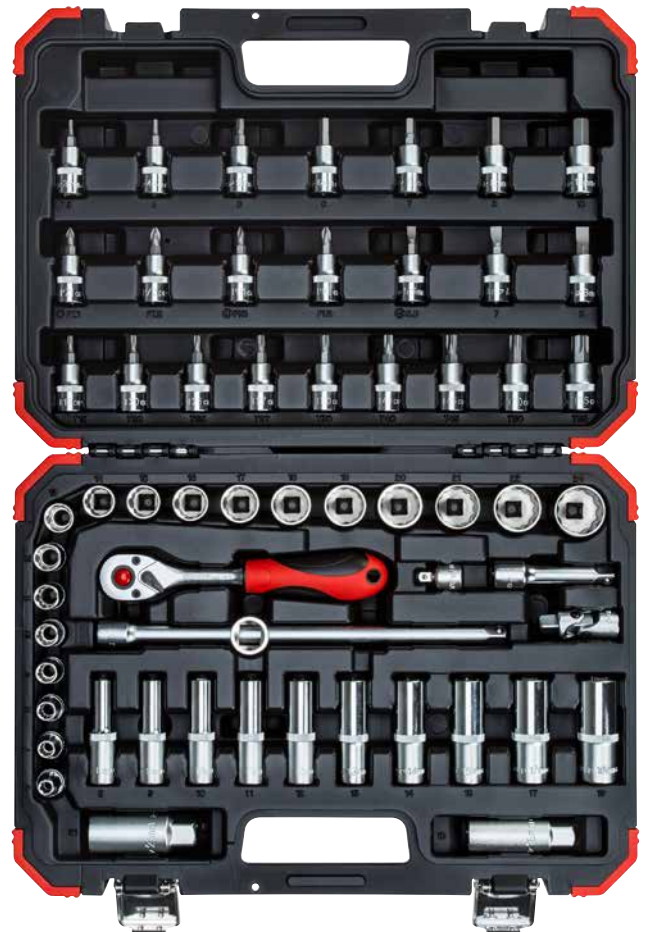

Код	№	Содержание	Д	Ш	Г	шт.	кг
3300054	R59003059	3/8" 2К трещотка с мелкими зубчиками, 72 зубчика 180 мм 3/8" двенадцатигранная головка 6 7 8 9 10 11 12 13 14 15 16 17 18 19 20 21 22 24 мм 3/8" длинная шестигранная головка 8 9 10 11 12 13 14 15 17 19 L.63мм 3/8" головка для свечи зажигания 16 21 мм 65 мм 3/4" отвертка-вставка, внутр.шестигранник 3 4 5 6 7 8 10 48 мм 3/4" отвертка-вставка с прямым шлицем 5.5 7 8 48 мм 3/8" s отвертка-вставка с крестообразным шлицем PH 1 2 48 мм 3/8" отвертка-вставка с крестообразным шлицем PZ 1 2 48 мм 3/8" отвертка-вставка TX T25 T27 T30 T40 T45 T50 T55 48 мм 3/8" Удлинитель головки 75 250 мм 3/8" Универсальный соединитель 49 мм Переходная муфта 3/8" - 1/4" 27 мм Удлинитель/слайдер головки 3/8" x 1/2" 44 мм	383	272	80	59	4.8

R58003002

НАБОР ОТВЕРТОК-ВСТАВОК 3/8" TX



10 деталей

- > Отвертка-вставка 3/8": для винтов с крестообразным шлицем TX, квадратный привод согл. DIN 3120 - C 10, ISO 1174, с канавкой для удержания шариком
- > Длинный стержень
- > Матовое хромовое покрытие
- > Хромо-ванадиевая сталь
- > Крепление инструментов на зажимы
- > Прочный пластиковый кейс



Код	№	Содержание	Д	Ш	Г	шт.	kg
3301576	R58003002	Отвертка-вставка TX T10 T15 T20 T25 T27 T30 T40 T45 T50 T55 200 мм	295	195	54	10	0.800

R19153000

НАБОР СЪЕМНИКОВ 3/8"



14 деталей

- > Для ослабления и удаления болтов и поврежденных винтов
- > Резьба с нарезкой против часовой стрелки с 6 режущими, сужающимися краями
- > Квадратный привод согл. DIN 3120 - C 10, ISO 1174, с канавкой для удержания шариком
- > Шестигранный наконечник в качестве альтернативной головки
- > **Для работы вручную**
- > Компактный дизайн
- > Особая сталь
- > Прочный, пластиковый кейс



Код	№	Содержание	Д	Ш	Г	шт.	kg
3301563	R19153000	3/8": 6,3 мм (1/4") 8 мм (5/16") 9,5 мм (3/8") 10 мм 11 мм (7/16") 12 мм 12,5 мм (1/2") 13 мм 14 мм (9/16") 16 мм (5/8") 17 мм 17,5 мм (11/16") 19 мм (3/4") Пробойник	190	110	40	14	0.730

1/2" квадратный привод

R6900 4024**НАБОР ТОРЦЕВЫХ ГОЛОВОК 1/2"**

24 детали

- Муфта согл. DIN 3120 - А 6.3, ISO 1174, с шариковым замком
- Квадратный привод согл. DIN 3120 - С 12.5, ISO 1174, с канавкой для удержания шариком
- **2К реверсивная трещотка 1/2"**: рычаг для поворота ворот по или против часовой стрелки, кнопка для вытуска, мелкие зубчики, овальная головка, ручка из двух материалов для простой работы; для торцевых головок
- Головка 1/2", шестигранная: метрические размеры, короткая, согл. DIN 3124, ISO 2725
- Удлинитель головки 1/2"
- **Передвижной Т-образный вороток со слайдером 1/2"**: согл. DIN 3122, ISO 3315
- Универсальный соединитель 1/2": навинчиваемый, согл. DIN 3123 - С 12.5
- **Переходник для вставок 1/2"**: с внутренним шестигранником и утопленным квадратом, для всех вставок и инструментов с внешним шестигранником 5/16"
- Хромо-ванадиевая сталь, с матовым хромовым покрытием
- Для навинчивания ручную
- Стальной красный кейс с пенной вставкой



Код	№	Содержание	Д	Ш	Г	шт.	кг
3300006	R69004024	1/2" 2К трещотка с мелкими зубчиками, 72 зубчика 250 мм 1/2" шестигранная головка 10 11 12 13 14 15 16 17 18 19 20 21 22 24 27 30 32 1/2" Удлинитель головки 75 125 250 мм 1/2" Универсальный соединитель 66 мм 1/2" Передвижной Т-образный вороток со слайдером 250 мм Переходник для вставок 1/4" шестигран. х 5/6" квадратн. 38 мм	575	187	51	24	5.344

R4600 4049**НАБОР ТОРЦЕВЫХ ГОЛОВОК 1/4" + 1/2"**

49 деталей

- Муфта согл. DIN 3120, ISO 1174, с шариковым замком
- Квадратный привод согл. DIN 3120, ISO 1174, с канавкой для удержания шариком
- 2К реверсивная трещотка: рычаг для поворота ворот по или против часовой стрелки, кнопка для выпуска, мелкие зубчики, овальная головка, ручка из двух материалов для простой работы; для торцевых головок
- Головка, шестигранная: метрические размеры, короткая, согл. DIN 3124, ISO 2725
- Отвертка-вставка 1/4" для шестигранных винтов: с запрессованным, фосфатным штырьком
- Отвертка-вставка 1/4" с продольным шлицем: с запрессованным, фосфатным штырьком
- **Отвертка-вставка 1/4" 1/4" PH**: с запрессованным, фосфатным штырьком
- **Отвертка-вставка 1/4" 1/4" PZ**: с запрессованным, фосфатным штырьком
- **Отвертка-вставка 1/4" 1/4" TX**: с высверленным отверстием, с запрессованным, фосфатным штырьком
- Удлинитель головки
- Универсальный соединитель: навинчиваемый, согл. DIN 3123 - С 6.3
- **Переходник для вставок 1/2"**: с внутренним шестигранником и утопленным квадратом, для всех вставок и инструментов с внешним шестигранником 5/16"
- Хромо-ванадиевая сталь, с матовым хромовым покрытием
- Для навинчивания ручную
- Стальной красный кейс с пенной вставкой

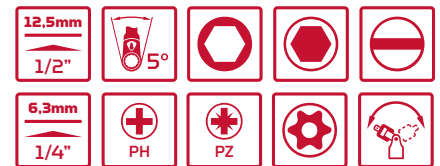

Код	№	Содержание	Д	Ш	Г	шт.	кг
3300010	R46004049	1/4" 2К трещотка с мелкими зубчиками, 72 зубчика 150 мм 1/4" шестигранная головка 4 4.5 5 5.5 6 7 8 9 10 11 12 13 25 мм 1/4" отвертка-вставка, внутр. шестигранник 4 5 6 8 37 мм 1/4" отвертка-вставка, прямой шлиц 5.5 37 мм 1/4" отвертка-вставка, крестообразный шлиц PH 2 37 мм 1/4" отвертка-вставка, крестообразный шлиц PZ 2 37 мм 1/4" отвертка-вставка TX с высверленным отверстием T10 T15 T20 T25 T27 T30 T40 37 мм 1/4" Удлинитель головки 50 100 мм 1/4" Универсальный соединитель 32 мм 1/2" 2К трещотка с мелкими зубчиками, 72 зубчика 250 мм 1/2" шестигранная головка 10 11 12 13 14 15 16 17 18 19 21 22 24 1/2" удлинитель головки 75 125 250 мм 1/2" универсальный соединитель 66 мм Переходник для вставок 1/4" шестигран. х 5/6" квадратн. 38 мм	575	187	51	49	5.142

R69003024

НАБОР ТОРЦЕВЫХ ГОЛОВОК 1/2"



24 детали

- › Муфта согл. DIN 3120 - A 12.5, ISO 1174, с шариковым замком
- › Квадратный привод согл. DIN 3120 - C 12.5, ISO 1174, с канавкой для удержания шариком
- › **2К реверсивная трещотка 1/2"**: рычаг для поворота по или против часовой стрелки, кнопка для вытуска, мелкие зубчики, овальная головка, ручка из двух материалов для простой работы для торцевых головок
- › Головка 1/2", шестигранная: метрические размеры, короткая, согл. DIN 3124, ISO 2725
- › Головка для свечи зажигания 1/2" с запрессованной резинкой
- › Головка для свечи зажигания 1/2" с запрессованной резинкой и шестигранником Размер 24
- › Удлинитель головки 1/2"
- › Передвижной Т-образный вороток со слайдером 1/2", согл. DIN 3122, ISO 3315
- › Универсальный соединитель 1/2": навинчиваемый, согл. DIN 3123 - C 12.5
- › Хромо-ванадиевая сталь, с матовым хромовым покрытием
- › Для навинчивания вручную
- › Стальной красный кейс с пенной вставкой
- › Крепление инструментов на зажимы
- › Металлические петли и фиксаторы



Код	№	Содержание	Д	Ш	Г	шт.	кг
3300055	R69003024	1/2" 2К трещотка с мелкими зубчиками, 72 зубчика 250мм 1/2" шестигранная головка 10 11 12 13 14 15 16 17 18 19 20 21 22 24 27 30 32 1/2" Головка для свечи зажигания 16 21 мм 65 мм 1/2" Удлинитель головки 125 250 мм 1/2" Универсальный соединитель 66 мм 1/2" Передвижной Т-образный вороток со слайдером 250мм	383	272	80	24	4.430

R69013024

НАБОР ТОРЦЕВЫХ ГОЛОВОК 1/2"



24 детали

- › Муфта согл. DIN 3120 - A 12.5, ISO 1174, с шариковым замком
- › Квадратный привод согл. DIN 3120 - C 12.5, ISO 1174, с канавкой для удержания шариком
- › **2К реверсивная трещотка 1/2"**: рычаг для поворота по или против часовой стрелки, кнопка для вытуска, мелкие зубчики, овальная головка, ручка из двух материалов для простой работы для торцевых головок
- › Головка 1/2", двенадцатигранная: метрические размеры, короткая, согл. DIN 3124, ISO 2725
- › Удлинитель головки 1/2"
- › **Переходник/слайдер 3/8" x 1/2"**: для головок и вставок
- › Хромо-ванадиевая сталь, с матовым хромовым покрытием
- › Для навинчивания вручную
- › Красный кейс GEDORE
- › Крепление инструментов на зажимы
- › Металлические петли и фиксаторы



Код	№	Содержание	Д	Ш	Г	шт.	кг
3300056	R69013024	1/2" 2К трещотка с мелкими зубчиками, 72 зубчика 250 мм 1/2" двенадцатигранная головка 10 11 12 13 14 15 16 17 18 19 20 21 22 23 24 26 27 28 30 32 1/2" Удлинитель головки 125 250 мм Удлинитель головки/слайдер 3/8" x 1/2" 44 мм	383	272	80	24	4.750

R46003092**НАБОР ТОРЦЕВЫХ ГОЛОВОК 1/4" + 1/2"****92 детали**

- > Муфта согл. DIN 3120, ISO 1174, с шариковым замком
- > Квадратный привод согл. DIN 3120, ISO 1174, с канавкой для удержания шариком
- > **2К реверсивная трещотка:** рьнаг для поворота по или против часовой стрелки, кнопка для выпуска кв, мелкие зубчики, овальная головка, ручка из двух материалов для простой работы для торцевых головок
- > **Квадратная вставная ручка 1/4":** 1-компонентная ручка с углубленным квадратом
- > Головка 1/2" + 1/4, шестигранная: метрические размеры, короткая, согл. DIN 3124, ISO 2725
- > Головка для свечи зажигания 1/2" с запрессованной резинкой и шестигранником Размер 23
- > Удлинитель головки 1/4" + 1/2"
- > **Передвижной Т-образный вороток со слайдером /4":** согл. DIN 3122, ISO 3315
- > Универсальный соединитель 1/4" + 1/2: навинчиваемый, согл. DIN 3123 - С 12.5
- > Переходник /слайдер 3/8" x 1/2": для головок и вставок
- > **Переходник для вставок 1/4":** с внутренним шестигранником и утопленным квадратом, для всех вставок и инструментов с внешним шестигранником 1/4"
- > Переходник для вставок 1/2": с внутренним шестигранником и утопленным квадратом, для всех вставок и инструментов с внешним шестигранником 5/6"
- > **Держатель вставок с магнитом 1/4":** с обработкой на станке, согл. DIN 7427
- > **Вставка 1/4":** шестигранник, крестовой шлиц, PH, PZ, TX для держателей согл. DIN ISO 1173 - D 6,3
- > **Вставка 5/16":** TX для держателей согл. er DIN 1173, ISO 8
- > **Двойной ключ с поворотной головкой:** двенадцатигранный, метрические размеры, навинчивается на соединение
- > **Комбинированный ключ:** согл. DIN 3113, форма А, ISO 3318, ISO 7738, угол со стороны кольца 15°, положение зева 15°
- > **Шестигранный торцевой ключ:** согл. DIN ISO 2936
- > Пластиковый футляр для небольших деталей
- > Для навинчивания вручную
- > Хромо-ванадиевая сталь, с матовым хромовым покрытием
- > Пластиковый красный кейс GEDORE
- > Крепление инструментов на зажимы
- > Металлические петли и фиксаторы



Код	№	Содержание	Д	Ш	Г	шт.	⚖
3300062	R 46003092	2К трещотка с мелкими зубчиками, 72 зубчика 150 мм 1/4" квадратная вставная ручка 165 мм 1/4" шестигранная головка 4 4.5 5 5.5 6 7 8 9 10 11 12 13 мм 1/4" шестигранная головка 4 5 6 7 8 9 10 11 12 13 мм 50 мм 1/4" Удлинитель головки 50 100 мм 1/4" Передвижной Т-образный вороток со слайдером 115 мм 1/4" Универсальный соединитель 32 мм Держатель вставок 1/4" шестигран. x 1/4" шестигран. с магнитом 60 мм Переходник для вставок 1/4" кв. x 1/4" шестигран. 25 мм Переходник сечений 1/4" шестигран. x квадрат., фиксация шариком 25 мм 1/4" вставки, внутренний шестигранник 3 4 5 6 8 10 25 мм 1/4" вставки со шлицем 4 5.5 7 25 мм 1/4" вставки с крестообразным шлицем PH 0 1 2 3 4 25 мм 1/4" вставки с крестообразным шлицем PZ 1 2 3 25 мм 1/4" вставки TX T8 T10 T15 T20 T25 T27 T30 T40 25 мм 5/16" головки вставок TX T45 T50 T55 30 мм 1/2" 2К трещотка с мелкими зубчиками, 72 зубчика 250 мм 1/2" шестигранная головка 10 11 12 13 6 15 17 19 22 24 27 30 32 мм 1/2" головка для свечи зажигания 21 mm (13/16") 65 мм 1/2" удлинитель головки 125 250 мм 1/2" Универсальный соединитель 65 мм Удлинитель/слайдер головки 3/8" x 1/2" 44 мм Переходник для вставок 1/4" шестигран. x 5/16" квадрат. 38 мм Ключи с двойной поворотной головкой 8x9 10x11 12x13 14x15 мм Комбинированные ключи 8 10 12 13 14 17 мм Шестигранный торцевой ключ 1.5, 2 2.5 мм	383	272	80	92	5.850

R46003094

НАБОР ТОРЦЕВЫХ ГОЛОВОК 1/4" + 1/2"

94 детали



- > Муфта согл. DIN 3120, ISO 1174, с шариковым замком
- > Квадратный привод согл. DIN 3120, ISO 1174, с канавкой для удержания шариком
- > **2К реверсивная трещотка:** рычаг для поворота по или против часовой стрелки, кнопка для вытуска, мелкие зубчики, овальная головка, ручка из двух материалов для простой работы для торце вьх головок
- > **Квадратная вставная ручка 1/4":** 1-компонентная ручка с угловым квадратом
- > Головка 1/2" +1/4, шестигранная: метрические размеры, короткая, согл. DIN 3124, ISO 2725
- > Головка 1/2" +1/4, шестигранная: метрические размеры, длинная, согл. DIN 3124, ISO 2725
- > Головка для свечи зажигания 1/2" с запрессованной резинкой
- > Головка для свечи зажигания 1/2" с запрессованной резинкой и шестигранником Размер 24
- > Отвертка-вставка 1/4" для шестигранных винтов: с запрессованным, фосфатным штырьком
- > Отвертка-вставка 1/4" с продольным шлицем: с запрессованным, фосфатным штырьком
- > **Отвертка-вставка 1/4 PH:** с запрессованным, фосфатным штырьком
- > **Отвертка-вставка 1/4 PZ:** с запрессованным, фосфатным штырьком
- > **Отвертка-вставка 1/4 TX:** с запрессованным, фосфатным штырьком
- > Удлинитель головки 1/4"+1/2"
- > **Передвижной Т-образный вороток со слайдером 1/4":** согл. DIN 3122, ISO 3315
- > Универсальный соединитель 1/4" +1/2: навинчиваемый, согл. DIN 3123 - C 12.5
- > Преобразователь/слайдер 3/8" x 1/2": для головок и вставок
- > Переходник для вставок 1/2": с внутренним шестигранником и утопленным квадратом, для всех вставок и инструментов с внешним шестигранником 5/6"
- > **Вставка 5/6":** шестигранник. шлиц, PH, PZ, TX для держателей согл. DIN ISO 1173 - D 8
- > **Шестигранный торцевой ключ:** согл. DIN ISO 2936
- > Для навинчивания вручную
- > Хромо-ванадиевая сталь, с матовым хромовым покрытием
- > Пластиковый красный кейс GEDORE
- > Крепление инструментов на зажимы
- > Металлические петли и фиксаторы



Код	№	Содержание	Д	Ш	Г	шт.	Г/В
3300057	R46003094	1/4" 2К трещотка с мелкими зубчиками, 72 зубчика 150 мм 1/4" квадратная вставная ручка 165 мм 1/4" шестигранная головка 4 4.5 5 5.5 6 7 8 9 10 11 12 13 14 25 мм 1/4" отвертка-вставка с внутренним шестигранником 4 4 5 6 37 мм 1/4" отвертка-вставка со шлицем 4 5.5 6.5 37 мм 1/4" отвертка-вставка с крестообразным шлицем PH 1 2 37 мм 1/4" отвертка-вставка с крестообразным шлицем PZ 1 2 37 мм 1/4" отвертка-вставка TX T8 T10 T15 T20 T25 T27 T30 37 мм 1/4" Удлинитель головки 50 100 мм 1/4" Передвижной Т-образный вороток со слайдером 115 мм 1/4" Универсальный соединитель 32 мм 5/16" вставка с внутренним шестигранником 8 10 12 14 30 мм 5/16" вставка со шлицем 8 10 12 30 мм 5/16" вставки с крестообразным шлицем PH 3 4 30 мм 5/16" вставки с крестообразным шлицем PZ 3 4 30 мм 5/16" вставки TX T40 T45 T50 T55 30 мм 1/2" 2К трещотка с мелкими зубчиками, 72 зубчика 250 мм 1/2" шестигранная головка 10 11 12 13 14 15 16 17 18 19 20 21 22 23 24 27 28 30 32 1/2" шестигранная головка 14 15 17 19 77 мм 1/2" головка для свечи зажигания 16 21 мм 65 мм 1/2" удлинитель головки 125 250 мм 1/2" Универсальный соединитель 66 мм Удлинитель/слайдер для головки 3/8" x 1/2" 44 мм Переходник для вставок 1/4" шестигран. x 5/6" квадратн. 38 мм Шестигранный торцевой ключ 1.5, 2 2.5 мм	383	272	80	94	6.770

R46003100

НАБОР ТОРЦЕВЫХ ГОЛОВОК

1/4" + 1/2"



100 деталей

- > Муфта согл. DIN 31205, ISO 1174, с шариковым замком
- > Квадратный привод согл. DIN 3120, ISO 1174, с канавкой для удержания шариком
- > **2К реверсивная трещотка:** рьн аг для по ворота по или против часовой стрелки, кнопок а для вытуса ка, мелкие зубчики, овальная головка, ручка из двух материалов для пр остой работы; для торце вьж головок
- > Головка 1/2" +1/4,шестигранная: метрические размеры, короткая, согл. DIN 3124, ISO 2725
- > Удлинитель головки 1/4"+1/2"
- > **Передвижной Т-образный вороток со слайдером 1/4":** согл. DIN 3122, ISO 3315
- > Универсальный соединитель 1/4" +1/2:навинчиваемый, согл.г DIN 3123 - C 12.5
- > Переходник для вставок 1/4":с внутренним шестигранником и утопленным квадратом, для всех вставок и инструментов с внешним шестигранником 1/4"
- > **Вставка 1/4":** шестигранник, шлиц, PH, PZ, TX для держателей согл. DIN ISO 1173 - D 6,
- > **Комбинированный ключ:** согл. DIN 3113, форма А, ISO 3318, ISO 7738, угол 15° на стороне кольца, положение зева 15°
- > **Набор шестигранников:** 9 шт, пластиковый держатель, круглая головка, для винтов с внутр. шестигранником
- > **Разводной ключ:** положение зева 15° , полированная головка с лазерной маркировкой шкалы
- > 1С отвертка со шлицем, PH
- > **Бокорезы:** ручка из 2 материалов, простая передача силы
- > **Плоскогубцы для телефонных проводов:** прямая поверхность захвата, зубчики по всей длине, ручка из 2 материалов, простая передача силы
- > **Плоскогубцы для водяного насоса, регулировка на 7 положений:** головка отполирована, ручка из 2 материалов, простая передача силы
- > **Универсальный молоток:** кованая головка, черная, закаленная сталь
- > Пластиковый красный кейс GEDORE
- > Крепление инструментов на зажимы
- > Металлические петли и фиксаторы

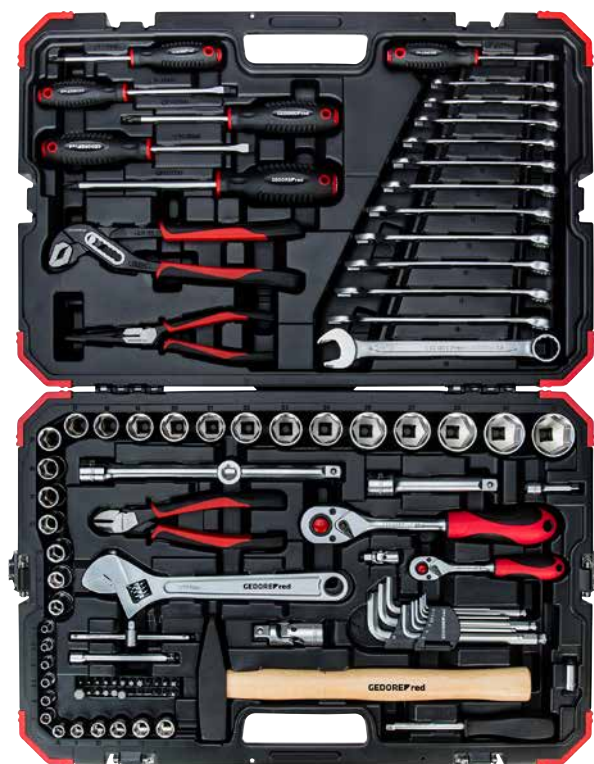

код	№	Содержание	Д	Ш	Г	шт.	кг
3300063	R46003100	1/4" 2К трещотка с мелкими зубчиками, 72 зубчика 150 мм 1/4" квадратная вставная ручка 165 мм 1/4" шестигранная головка 4 4.5 5 5.5 6 7 8 9 10 11 12 13 мм 1/4" Удлинитель головки 50 100мм 1/4"Передвижной Т-образный вороток со слайдером 115 мм 1/4"Универсальный соединитель 32 мм Переходник для вставок 1/4" шестигран. х 1/4" квадратн. 25мм 1/4" вставка с внутр.шестигранником 3 4 5 6 8 10 25 мм 1/4" вставка со шлицем 4 5.5 7 25 мм 1/4" вставка с крестообразным шлицем PH 1 2 3 4 25 мм 1/4" вставка с крестообразным шлицем PZ 1 2 3 25 мм 1/4" вставки TX T8 T10 T15 T20 T25 T27 T30 T40 25 мм 1/2" 2К трещотка с мелкими зубчиками, 72 зубчика 250 мм 1/2" шестигранная головка 10 11 12 13 14 15 16 17 18 19 20 21 22 23 24 26 27 28 30 32 мм 1/2" удлинитель головки 125 250 мм 1/2"Универсальный соединитель 65 мм Удлинитель головки/слайдер 3/8" х 1/2" 44мм Комбинированный ключ 8 9 10 11 12 13 14 15 16 17 18 19 мм Набор шестигранников 1.5 2 2.5 3 4 5 6 8 10 мм Разводной ключ 10 "250 мм Отвертка со шлицем 4 5.5 6.5 Отвертка с крестообразным шлицем PH 1 2 3 Бокорезы 180 мм Плоскогубцы для телефонных проводов 200 мм Плоскогубцы для водяного насоса 10" 250 мм Молоток 500 г	552	360	100	100	10.000

R45603172

НАБОР ТОРЦЕВЫХ ГОЛОВОК 1/4" + 3/8" + 1/2"

172 детали

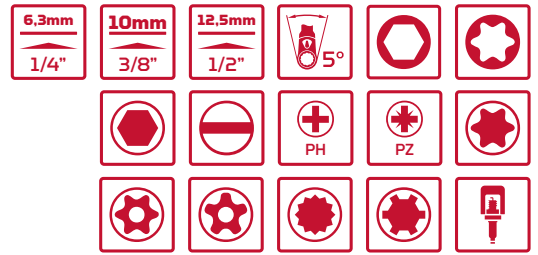

- Муфта согл. DIN 3120, ISO 1174, с шариковым замком
- Квадратный привод согл. DIN 3120, ISO 1174, с канавкой для удержания шариком
- **2К реверсивная трещотка:** рычаг для поворота вправо или против часовой стрелки, кнопка для выпуска, мелкие зубчики, овальная головка, ручка из двух материалов для простой работы для торцевых головок
- **Квадратная вставная ручка 1/4":** 1-компонентная ручка с утопленным квадратом
- **Головка шестигранная: метрические размеры,** короткая, согл. DIN 3124, ISO 2725
- **Головка шестигранная: метрические размеры,** длинная, согл. DIN 3124, ISO 2725
- Головка, утопленная TX
- Головка для свечи зажигания 3/8" с запрессованной резинкой и шестигранником Размер 21
- Головка для свечи зажигания 1/2" с запрессованной резинкой
- Головка для свечи зажигания 1/2" с запрессованной резинкой и шестигранником Размер 24
- Отвертка-вставка 1/4" для шестигранных винтов: с запрессованным, фосфатным штырьком
- Отвертка-вставка 1/4" с продольным шлицем: с запрессованным, фосфатным штырьком
- **Отвертка-вставка 1/4" PH:** с запрессованным, фосфатным штырьком
- **Отвертка-вставка 1/4" PZ:** с запрессованным, фосфатным штырьком
- **Отвертка-вставка 1/4" TX:** с запрессованным, фосфатным штырьком
- **Отвертка-вставка 1/4" TX:** с высверленным отверстием, запрессованным, фосфатным штырьком
- **Передвижной Т-образный вороток со слайдером 1/4":** согл. DIN 3122, ISO 3315
- Удлинитель головки 1/4" + 3/8" + 1/2"
- Универсальный соединитель 1/4" + 3/8" + 1/2": навинчиваемый, согл. DIN 3123 - C 12.5
- **Переходник/слайдер 3/8" x 1/2":** для головок и вставок
- Переходник для вставок 1/4": с внутренним шестигранником и утопленным квадратом, для всех вставок и инструментов с внешним шестигранником 1/4"
- Переходник для вставок 3/8": с внутренним шестигранником и утопленным квадратом, для всех вставок и инструментов с внешним шестигранником 5/16"
- **Переходник для вставок 1/2":** утопленный квадрат и внутр.шестигранник, для всех вставок и инструментов с внешн. шестигранников 5/16"
- **Вставка 1/4", TX:** TX BO, TX безопасн., BO, шпоночная, XZN для держателей согл. DIN 1173, ISO 6.3
- **Вставка 5/16":** внутр. шестигран., шлиц, PH, TX, TX BO для держателей согл. DIN ISO 1173 - D 8
- Шестигранный торцевой ключ согл. DIN ISO 2936
- Для навинчивания вручную
- Хромо-ванадиевая сталь, с матовым хромовым покрытием
- Пластиковый красный кейс GEDORE
- Крепление инструментов на зажимы
- Металлические петли и фиксаторы

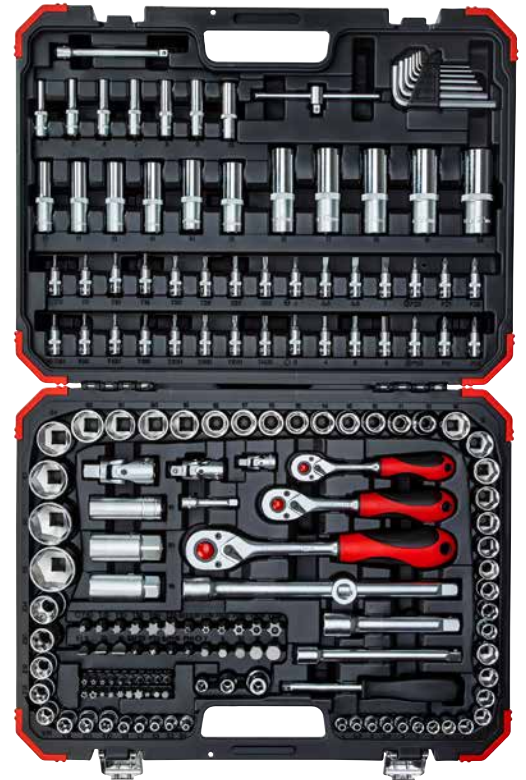

Код	№	Содержание	Содержание - продолжение	Д	Ш	Г	шт.		
3300058	R45603172	1/4" 2Ктрещотка с мелкими зубчиками, 72 зубчика 150мм 1/4" квадратная вставная ручка 165 мм 1/4" шестигранная головка 4 4.5 5 5.5 6 7 8 9 10 11 12 13 14 25 мм 1/4" шестигранная головка 4 5 6 7 8 9 10 50мм 1/4" головка TX E4 E5 E6 E7 E8 25 мм 1/4" отвертка-вставка с внутр.шестигранником 4 4 5 6 37 мм 1/4" отвертка-вставка со шлицем 4 5.5 6.5 7 37 мм 1/4" отвертка-вставка с крестообразным шлицем PH 0 1 2 37 мм 1/4" отвертка-вставка с крестообразным шлицем PZ 0 1 2 37 мм 1/4" отвертка-вставка TX T8 T9 T10 T15 T20 T25 T27 T30 37 мм 1/4" отвертка-вставка TX с высверленным отверстием T8 T9 T10 T15 T20 T25 T27 T30 37 мм 1/4"Удлинитель головки 50 100 мм 1/4" Передвижной Т-образный вороток со слайдером 115 мм 1/4" Универсальный соединитель 32 мм Переходник для вставок 1/4" кв. х 1/4" шестигран. 25 мм 1/4" вставки TX T5 T6 T7 25мм 1/4" вставки TX с высверленным отверстием T7 25 мм 1/4" вставки TX с защитой T10 T15 T20 T25 T27 T30 T40 T45 25 мм 1/4" вставки с 1/4"Кеууау вставки M5 M6 M7 M8 M9 25 мм 5/16" вставка с внутр.шестигранником 7 8 10 12 14 30 мм 5/16" вставка со шлицем 8 10 12 30 мм 5/16" вставка с крестообразным шлицем PH 3 4 30 мм 5/16" вставка с крестообразным шлицем PZ 3 4 30 мм 5/16" вставки TX T40 T45 T50 T55 T60 T70 30 мм 5/16" вставки TX с высверленным отверстием T40 T45 T50 T55 T60 T70 30 мм	3/8" 2Ктрещотка с мелкими зубчиками, 72 зубчика 180 мм 3/8"шестигранная головка 10 11 12 13 14 15 16 17 18 19 3/8" шестигранная головка 10 11 12 13 14 15 63 мм 3/8" головка TX E10 E11 E12 E14 E16 E18 3/8"оловка для свечи зажигания 18 мм 65 мм 3/8" удлинитель головок 150мм 3/8"Универсальный соединитель 49 мм Переходник для вставок 3/8" шестигран. х 5/16" квадратн. 30 мм 1/2" 2Ктрещотка с мелкими зубчиками, 72 зубчика 250 мм 1/2" шестигранная головка 10 11 12 13 14 15 16 17 18 19 20 21 22 24 27 30 32 1/2" шестигранная головка 16 17 18 19 22 77 мм 1/2" головка 1/2 TX E20 E24 1/2" головка для свечи зажигания 16 21мм 65мм 1/2" удлинитель головки 125 250 мм 1/2" Универсальный соединитель 66 мм Удлинитель головки/слайдер 3/8" x 1/2" 44 мм Переходник для вставок 1/2" квадратн. х 5/16" шестигранн. 38 мм Шестигранный торцевой ключ 1.5 2 2.5 3 4 5 6 мм	452	340	86	172	10.500	

R68003016

НАБОР ТОРЦЕВЫХ ГОЛОВОК 1/2" TX



16 деталей

- > Муфта согл. DIN 3120 - A 12.5, ISO 1174, с шариковым замком
- > Квадратный привод согл. DIN 3120 - C 12.5, ISO 1174, с канавкой для удержания шариком
- > Отвертка-вставка 1/2" TX: с запрессованным, фосфатным штырьком
- > Для навинчивания вручную
- > Хромо-ванадиевая сталь, с матовым хромовым покрытием
- > Пластиковый красный кейс GEDORE
- > Крепление инструментов на зажимы
- > Металлические петли и фиксаторы



Код	№	Содержание	Д	Ш	Д	шт.	
3300009	R68003016	Головки TX E10 E11 E12 E14 E16 E18 E20 E22 E24 Отвертки-вставки TX T30 T40 T45 T50 T55 T60 T70	300	180	52	16	1.690

R68003010

НАБОР СЪЕМНИКОВ 1/2"



10 деталей

- > Квадратный привод согл. DIN 3120 - C 12.5, ISO 1174, с канавкой для удержания шариком
- > Для ослабления и удаления болтов и поврежденных винтов
- > Резьба с нарезкой против часовой стрелки с 6 режущими, сужающимися краями
- > Шестигранный наконечник на головке в качестве альтернативного сечения
- > **Для работы вручную**
- > Компактный дизайн
- > Особая сталь
- > Прочный, пластиковый кейс



Код	№	Содержание	Д	Ш	Г	шт.	
3300034	R68003010	1/2" 10 11 12 13 14 15 16 17 19 мм Пробойник	130	130	55	10	0.950

R68003020

НАБОР ТОРЦЕВЫХ ГОЛОВОК

3/8" + 1/2"

TX, 20 деталей



- > Муфта согл. DIN 3120, ISO 1174, с шариковым замком
- > К вадратный привод согл. DIN 3120, ISO 1174, с канавкой для удержания шариком
- > Головка 3/8" + 1/2", утолщенная TX
- > **Отвертка-вставка 3/8" + 1/2" TX:** с запрессованным, фосфатным штырьком
- > Переходная муфта /2" to 3/8"
- > Хромо-ванадиевая сталь, с матовым хромовым покрытием
- > Для навинчивания вручную
- > Пластиковый красный кейс GEDORE
- > Крепление инструментов на зажимы
- > Металлические петли и фиксаторы



Код	№	Содержание	Д	Ш	Г	шт.	
3300045	R68003020	3/8" головка TX E6 E7 E8 E10 3/8" отвертка-вставка TX T10 T15 T20 T25 T27 1/2" головка TX E12 E14 E16 E18 E20 1/2" отвертка-вставка TX T30 T40 T45 T50 T55 Переходная муфта 1/2" кв. х 3/8" кв.	300	180	52	20	2,000

R61003114

НАБОР ТОРЦЕВЫХ ГОЛОВОК 1/2"

Удлиненная версия, 14 деталей



- > К вадратный привод согл. DIN 3120 - C 12.5, ISO 1174, с канавкой для удержания шариком
- > Головка 1/2", шестигранная: метрические размеры, короткая, согл. DIN 3124, ISO 2725
- > Хромо-ванадиевая сталь, с матовым хромовым покрытием
- > Для навинчивания вручную
- > Пластиковый красный кейс GEDORE
- > Крепление инструментов на зажимы
- > Металлические петли и фиксаторы



Код	№	Содержание	Д	Ш	Г	шт.	
3300008	R61003114	Шестигранная головка 10 12 13 14 15 17 19 21 22 23 24 27 30 32 77 мм 383		272	80	14	3.746

R68003030

НАБОР ОТВЕРТОК-ВСТАВОК 1/2" IN



30 деталей

- › Квадратный привод согл. DIN 3120 - C 12.5, ISO 1174, с канавкой для удержания шариком
- › **Отвертка-вставка 1/2", шестигранная:** метрические размеры, с запрессованным, фосфатным штырьком, нескользкая продолговатая головка, блестящая полировка, конструкция согл. DIN 7422
- › Хромо-ванадиевая сталь, с матовым хромовым покрытием
- › Для навинчивания вручную
- › Пластиковый красный кейс GEDORE
- › Крепление инструментов на зажимы
- › Металлические петли и фиксаторы



Код	№	Содержание	Д	Ш	Г	шт.	кг
3301573	R68003030	Отвертка-вставка, внутр. шестигранник 5 6 7 8 10 12 14 17 19 55 мм Отвертка-вставка, внутр. шестигранник 5 6 7 8 10 11 12 13 100 мм Отвертка-вставка, внутр. шестигранник 5 6 7 8 10 12 14 140 мм Отвертка-вставка, внутр. шестигранник 5 6 7 8 10 12 200 мм	425	320	52	30	5.4

R68003032

НАБОР ОТВЕРТОК-ВСТАВОК 1/2" TX



32 детали

- › Квадратный привод согл. DIN 3120 - C 12.5, ISO 1174, с канавкой для удержания шариком
- › Отвертка-вставка 1/2", TX: метрические размеры, с запрессованным, фосфатным штырьком, нескользкая продолговатая головка, блестящая полировка
- › Хромо-ванадиевая сталь, с матовым хромовым покрытием
- › Для навинчивания вручную
- › Пластиковый красный кейс GEDORE
- › Крепление инструментов на зажимы
- › Металлические петли и фиксаторы



Код	№	Содержание	Д	Ш	Г	шт.	кг
3301577	R68003032	Отвертка-вставка TX T20 T25 T27 T30 T40 T45 T50 T55 T60 T70 55 мм Отвертка-вставка TX T20 T25 T27 T30 T40 T45 T50 T55 T60 T70 100 мм Отвертка-вставка TX T40 T45 T50 T55 T60 T70 140 мм Отвертка-вставка TX T40 T45 T50 T55 T60 T70 200 мм	425	320	52	32	5.4

R68003026

НАБОР ОТВЕРТОК-ВСТАВОК

1/2" XZN

26 деталей



- > Квадратный привод согл. DIN 3120 - C 12.5, ISO 1174, с канавкой для удержания шариком
- > **Отвертка-вставка 1/2", XZN:** метрические размеры, с запрессованным, фосфатным штырьком, нескользящая продолговатая головка, блестящая полировка
- > Хромо-ванадиевая сталь, с матовым хромовым покрытием
- > Для навинчивания вручную
- > Пластиковый красный кейс GEDORE
- > Крепление инструментов на зажимы
- > Металлические петли и фиксаторы



Код	№	Содержание	Д	Ш	Г	шт.	
3301574	R68003026	Отвертка-вставка XZN M5 M6 M8 M9 M10 M12 M14 M16 55 мм Отвертка-вставка XZN M5 M6 M8 M9 M10 M12 M14 100мм Отвертка-вставка XZN M5 M6 M8 M9 M10 M12 M14 140 мм Отвертка-вставка XZN M8 M10 M12 M14 200 мм	425	320	52	26	5,4

R68003075

НАБОР ИНСТРУМЕНТОВ

ТХ 1/4" + 1/2"



75 деталей

- > Муфта согл. DIN 31205, ISO 1174, с шариковым замком
- > Квадратный привод согл. DIN 3120, ISO 1174, с канавкой для удержания шариком
- > Головка 1/4" + 1/2", утолщенная ТХ
- > **Отвертка-вставка 1/4", ТХ:** с запрессованным, фосфатным штырьком
- > **Переходник для вставок 1/4", с внутр. квадратом и шестигранником:** для всех вставок и инструментов с внешним шестигранником 1/4"
- > **Переходник для вставок 1/2", с внутр. квадратом и шестигранником:** для всех вставок и инструментов с внешним шестигранником 10мм (3/8")
- > **Вставка 1/4" ТХ ВО:** для держателей согл. DIN ISO 1173 - D 6,3
- > **Вставка 10мм (3/8") ТХ:** для держателей согл. DIN ISO 1173 - D 10
- > Шестигранный торцовый ключ ТХ
- > Двусторонний кольцевой ключ ТХ
- > 1К Отвертка ТХ
- > Выдвижной держатель с магнитом
- > Хромо-ванадиевая сталь, с матовым хромым покрытием
- > Для навинчивания вручную
- > Пластиковый красный кейс GEDORE
- > Крепление инструментов на зажимы
- > Металлические петли и фиксаторы



Код	№	Содержание	Д	Ш	Г	шт.	
3301575	R68003075	1/4" головка ТХ Е4 Е5 Е6 Е7 Е8 Е10 Е11 25 мм 1/4" отвертка-вставка ТХ Т7 Т8 Т9 Т10 Т15 Т20 Т25 Т27 Т30 Т40 37 мм 1/4" переходник для вставки с внутр.шестигранником 25мм 1/4" вставки ТХ с отверстием Т7 Т8 Т9 Т10 Т15 Т20 Т25 Т27 Т30 Т40 25мм 1/2" головка ТХ Е12 Е14 Е16 Е18 Е20 Е22 Е24 Переходник для вставок 1/2" кв. х 1/4 38мм 10мм вставки ТХ Т40 Т45 Т50 Т55 Т60 30 мм 10мм вставки ТХ Т15 Т20 Т25 Т30 Т40 Т45 Т50 Т55 Т60 75 мм Отвертка ТХ Т8х60 Т10х80 Т15х80 Т20х100 Т25х100 Т27х125 Т30х125 Т40х150 мм Двусторонний ключ ТХ Е6хЕ8 Е10хЕ12 Е14хЕ18 Е20хЕ24 Шестигранный торцовый ключ ТХ Т8 Т10 Т15 Т20 Т25 Т27 Т30 Т40 Т45 Т50 Т55 Т60 Выдвижной держатель с магнитом 126 - 636 мм	383	272	80	75	3.5

привод 3/4"

R78004014 НАБОР ТОРЦЕВЫХ ГОЛОВОК 3/4"



14 деталей

- > Муфта согл. DIN 3120 - В 20, ISO 1174, с шариковым замком
- > Квадратный привод согл. DIN 3120 - D 20, ISO 1174, с канавкой для удержания шариком
- > 2К реверсивная трещотка 3/4" : рьн аг для по ворота по или пр отив часовой стрелки, прочная, металлическая конструкция,
- > Головка 3/4,шестигранная: метрические размеры, короткая, согл. DIN 3124, ISO 2725
- > Удлинитель головки 3/4"
- > **Передвижной Т-образный вороток со слайдером 3/4"**: согл. DIN 3122, ISO 3315
- > Хромо-ванадиевая сталь, с матовым хромовым покрытием
- > Для навинчивания вручную
- > Пластиковый красный кейс GEDORE
- > Крепление инструментов на зажимы
- > Металлические петли и фиксаторы



Код	№	Содержание	Д	Ш	Г	шт.	
3300011	R78004014	3/4"трещотка с крупными зубчиками, 24 зубчика 510 мм 3/4" шестигранная головка 22 24 27 30 32 36 38 41 46 50 мм 3/4"Удлинитель головки 200 400 мм 3/4" Передвижной Т-образный вороток со слайдером 460 мм	552	360	100	14	14.2

Головки на фиксирующих рейках

R41008012 НАБОР ТОРЦЕВЫХ ГОЛОВОК 1/4"



Шестигранные, метрические размеры, длинные, на фиксирующей рейке, 12 деталей

- > 8" (200 мм) длинная металлическая рейка
- > Головки 1/4", шестигранная, согл. DIN 3124, ISO 2725
- > Продолговатый захват
- > Сечение с хромовым покрытием, вставляемая часть - отполированная
- > Квадратный привод согл. DIN 3120 - С 6.3, ISO 1174, с канавкой для удержания шариком
- > Хромо-ванадиевая сталь



Код	№	Содержание	шт.	
3300021	R41008012	Шестигранная головка 4 4.5 5 5.5 6 7 8 9 10 11 12 13 50 мм	12	0.537

R48008013

ОТВЕРТКИ-ВСТАВКИ 1/4"



Внутренний шестигранник, шлиц, PH, на фиксирующей рейке, 13 деталей

- > 8" (200 мм) металлическая рейка
- > Отвертка-вставка 1/4", для шестигранных винтов: с запрессованным, фосфатным штырьком
- > Отвертка-вставка 1/4", с продольным шлицем: с запрессованным, фосфатным штырьком
- > Отвертка-вставка 1/4", PH: с запрессованным, фосфатным штырьком
- > Продолговатый захват
- > Сечение отполированное
- > Запрессованный фосфатный штырек
- > Квадратный привод согл. DIN 3120 - C 6.3, ISO 1174, с канавкой для удержания шариком
- > Хромо-ванадиевая сталь



Код	№	Содержание	шт.	кг
3300022	R48008013	Внутренний шестигранник 3 4 5 6 8 10 37 мм Шлицы: 4 5.5 6,5 37 мм Крестообразная головка PH: 0 1 2 3 37 мм	13	0.3

R58018012

ТОРЦЕВЫЕ ГОЛОВКИ 3/8" И 1/2"



ТХ, на фиксирующей рейке, 12 деталей

- > 11" (280 мм) металлическая рейка
- > Головки 3/8" и 1/2", ТХ
- > Продолговатый захват
- > Квадратный привод согл. DIN 3120, ISO 1174, с канавкой для удержания шариком
- > Передвижной Т-образный вороток со слайдером 3/8": согл. DIN 3122, ISO 3315, матовое хромо-ванадиевое покрытие, для головок, предназначенных для работы вручную, согл. DIN 3120 - A 10, ISO 1174, с фиксирующим шариком
- > Удлинитель головки/слайдер 3/8": для головок и вставок
Квадратный привод согл. DIN 3120 - C 10, ISO 1174, с канавкой для удержания шариком
Муфта согл. DIN 3120 - A 12,5, ISO 1174, с фиксирующим шариком
- > Хромо-ванадиевая сталь



Код	№	Содержание	шт.	кг
3300048	R58018012	3/8" головки: ТХ E4 E5 E6 E8 28 мм 3/8" Передвижной Т-образный вороток со слайдером 150 мм 1/2" головки: ТХ E10 E12 E14 E16 E18 E20 38мм Преобразователь 3/8" x 1/2" 44мм	12	0.760

R6120 8007 ТОРЦЕВЫЕ ГОЛОВКИ 1/2"



ТХ, на фиксирующей рейке, 7 деталей

- > 8" (200 мм) металлическая рейка
- > Socket sets 1/2", TX
- > Продолговатый захват
- > Сечение с хромовым покрытием, вставляемая часть - отполированная
- > Квадратный привод согл. DIN 3120 - C 12.5, ISO 1174, с канавкой для удержания шариком
- > Хромо-ванадиевая сталь



Код	№	Содержание	шт.	
3300028	R61208007	Отвертка-вставка TX E10 E11 E12 E14 E16 E18 E20	7	0.460

R6255 8010 ОТВЕРТКИ-ВСТАВКИ 1/2"



Внутренний шестигранник, метрические размеры, на фиксирующей рейке, 10 деталей

- > 11" (280 мм) металлическая рейка
- > Отвертка-вставка 1/2", внутренний шестигранник, согл. DIN 7422
- > Продолговатый захват
- > Сечение отполированное
- > Запрессованный фосфатный штырек
- > Квадратный привод согл. DIN 3120 - C 12.5, ISO 1174, с канавкой для удержания шариком
- > Хромо-ванадиевая сталь



Код	№	Содержание	шт.	
3300023	R62558010	Внутренний шестигранник 5 6 7 8 10 11 12 14 17 55 мм	10	1.1

R6255 8110

ОТВЕРТКИ-ВСТАВКИ 1/2"



Внутренний шестигранник, метрические размеры, на фиксирующей рейке, 10 деталей

- > 11" (280 мм) металлическая рейка
- > Отвертка-вставка 1/2", внутренний шестигранник, согл. DIN 7422
- > Продолговатый захват
- > Сечение отполированное
- > Запрессованный фосфатный штырек
- > Квадратный привод согл. DIN 3120 - C 12.5, ISO 1174, с канавкой для удержания шариком
- > Хромо-ванадиевая сталь



Код	№	Содержание	шт.	
3300027	R62558110	Внутренний шестигранник 5 6 7 8 10 12 14 17 19 55 мм	10	1.140

R6245 8107

ОТВЕРТКИ-ВСТАВКИ 1/2"



ТХ, на фиксирующей рейке, 7 деталей

- > 8" (200 0 мм) металлическая рейка
- > Головки 1/2", ТХ
- > Запрессованный фосфатный штырек
- > Продолговатый захват
- > Сечение отполированное
- > Квадратный привод согл. DIN 3120 - C 12.5, ISO 1174, с канавкой для удержания шариком
- > Хромо-ванадиевая сталь



Код	№	Содержание	шт.	
3300029	R62458107	ТХ Т20 Т25 Т27 Т30 Т40 Т45 Т50 55 мм	7	0.560

R68008009

ТОРЦЕВЫЕ ГОЛОВКИ

1/2"

Шестигранные, внутр. шестигранник, метрические размеры, на фиксирующей рейке, 10 деталей

- > 9" (235 мм) металлическая рейка
- > Головка 1/2, шестигранная: метрические размеры, короткая, согл. DIN 3124, ISO 2725
- > Отвертка-вставка 1/2", внутренний шестигранный, согл. DIN 7422
- > Запрессованный фосфатный штырек
- > Продолговатый захват
- > Квадратный привод согл. DIN 3120 - C 12.5, ISO 1174, с канавкой для удержания шариком
- > Хромо-ванадиевая сталь



Код	№	Содержание	шт.	
3301872	R68008009	Головка 10 13 15 17 19 мм Отвертка-вставка 8 4 5 6 8 мм	9	0.610

R69008012

НАБОР ТОРЦЕВЫХ ГОЛОВОК 1/2"

Шестигранные, метрические размеры, на фиксирующей рейке, 10 деталей

- > 12" (305 мм) металлическая рейка
- 2К трещотка 1/2":**
 - > Рычаг для вращения по и против часовой стрелки
 - > Выпускная кнопка
 - > Мелкие зубчики, рабочий угол 5°
 - > Овальная головка
 - > Ручка из 2 материалов, для простой работы
 - > Матовое хромоное покрытие
- > Для головок, аксессуаров и т.д. согл. DIN 3120 - C 12.5, ISO 1174, с шариками в пазе
- > Хромо-ванадиевая сталь
- Удлинитель головки 1/2", 75 мм:**
 - > Матовое хромоное покрытие
 - > Для работы с головками вручную
 - > Квадратный привод согл. DIN 3120 - C 12.5, ISO 1174, с канавкой для удержания шариком
 - > Муфта согл. DIN 3120 - A 12.5, ISO 1174, с фиксирующим шариком
 - > Хромо-ванадиевая сталь
- Шестигранная головка 1/2":**
 - > Продолговатый захват
 - > Сечение с хромовым покрытием, вставляемая часть - отполированная
 - > Согл. DIN 3124, ISO 2725
 - > Квадратный привод согл. DIN 3120 - C 12.5, ISO 1174, с канавкой для удержания шариком
 - > Хромо-ванадиевая сталь



Код	№	Содержание	шт.	
3300030	R69008012	2К трещотка 1/2" 250 мм Удлинитель головки 1/2" 75 мм Головки 1/2" 10 11 12 13 14 15 16 17 18 19 38 мм	12	1.300

R2085 XXXX

ФИКСИРУЮЩАЯ РЕЙКА ДЛЯ ТОРЦЕВЫХ ГОЛОВОК

- > Фиксирующая рейка для оснащения ключей с размером сечения 1/4", 3/8" и 1/2" переходниками
- > Может также использоваться в других комбинациях для различных инструментов s
- > Может нагружаться с обеих сторон
- > Разная длина, два продолговатых отверстия для фиксации
- > Алюминий
- > Поставляется без переходника



R20852031



Пример оснащения



R20852052

Код	№	l- "inch-"	l- mm-"	g-kg
3300014	R20852031	8	200	0.040
3300015	R20852052	12	305	0.060

ДЕРЖАТЕЛЬ ГОЛОВКИ ДЛЯ РЕЕК

Код	№	■ "	■	W	H	g-kg
3300017	R20940004	1/4	6.3	26	18.5	0.020
3300018	R20940005	3/8	10.0	26	20.5	0.020
3300019	R20940006	1/2	12.5	26	23.0	0.040

Диапазон ударных инструментов

Ударные головки

R6300 3008

НАБОР УДАРНЫХ ГОЛОВОК 1/2"



8 деталей

- > Квадратный привод согл. DIN 3121 - G 12.5, ISO 1174
- > Согл. DIN 3129, ISO 2725-2
- > Обработка на станке, фиксация защитным кольцом/штырьком
- > Фосфатная поверхность
- > Хром-молибденовая сталь
- > Прочный пластиковый кейс



Код	№	Содержание	Д	Ш	Г	шт.	g-kg
3300575	R63003008	Ударная головка 1/2" 10 12 13 14 17 19 21 24 мм	190	110	52	8	1.100

R63003012

НАБОР УДАРНЫХ ГОЛОВОК 1/2"

12 деталей



- > Квадратный привод согл. DIN 3121 - G 12.5, ISO 1174
- > Согл. DIN 3129, ISO 2725-2
- > Обработка на станке, фиксация защитным кольцом/штырьком
- > Фосфатная поверхность
- > Хром-молибденовая сталь
- > Прочный пластиковый кейс



Код	№	Содержание	Д	В	Г	шт.	
3300574	R63003012	Ударная головка 10 11 12 13 14 15 16 17 19 21 22 24 мм	300	180	52	12	1.598

R63043003

НАБОР УДАРНЫХ ГОЛОВОК

1/2"

3 детали



- > Специально для установки/снятия колес ТС
- > Пластиковые рукава для аккуратной работы на алюминиевых ободах
- > Цветовая кодировка для простого различия цветов
- > Квадратный привод согл. DIN 3121 - G 12.5, ISO 1174
- > Согл. DIN 3129, ISO 2725-2
- > Обработка на станке, фиксация защитным кольцом/штырьком
- > Фосфатная поверхность
- > Хром-молибденовая сталь
- > Прочный пластиковый кейс



Код	№	Содержание	Д	Ш	Г	шт.	
3300578	R63043003	Ударная головка 17 19 21 mm 86 мм	158	138	51	3	0.830

Ударные головки с приводом 1/2"

R6300XXXX
УДАРНАЯ ГОЛОВКА 1/2"

шестигранная, короткая

- › Обработка на станке, фиксация защитным кольцом/штырьком
- › Фосфатная поверхность
- › Согл. DIN 3129, ISO 2725-2
- › Квадратный привод согл. DIN 3121 - G 12.5, ISO 1174
- › Хром-молибденовая сталь



Код	№	□"	□	⊙ mm	├─ mm ┤	∅ 1	∅ 2	⚖
3300525	R63001006	1/2	12.5	10	38	17.0	25.0	0.068
3300526	R63001106	1/2	12.5	11	38	18.5	25.0	0.075
3300527	R63001206	1/2	12.5	12	38	19.5	25.0	0.072
3300528	R63001306	1/2	12.5	13	38	21.0	25.0	0.072
3300529	R63001406	1/2	12.5	14	38	22.0	25.0	0.076
3300530	R63001506	1/2	12.5	15	38	23.5	30.0	0.076
3300531	R63001606	1/2	12.5	16	38	24.5	30.0	0.080
3300532	R63001706	1/2	12.5	17	38	26.0	30.0	0.088
3300533	R63001906	1/2	12.5	19	38	28.5	30.0	0.096
3300534	R63002106	1/2	12.5	21	38	31.0	30.0	0.114
3300535	R63002206	1/2	12.5	22	38	32.0	30.0	0.148
3300536	R63002408	1/2	12.5	24	45	35.0	30.0	0.154
3300537	R63002709	1/2	12.5	27	50	38.0	30.0	0.154
3300538	R63003009	1/2	12.5	30	50	41.0	30.0	0.240
3300539	R63003209	1/2	12.5	32	50	44.0	30.0	0.232

R6300XXXX
УДАРНАЯ ГОЛОВКА 1/2"

шестигранная, длинная

- › Обработка на станке, фиксация защитным кольцом/штырьком
- › Фосфатная поверхность
- › Согл. DIN 3129, ISO 2725-2
- › Квадратный привод согл. DIN 3121 - G 12.5, ISO 1174
- › Хром-молибденовая сталь



Код	№	□"	□	⊙ mm	├─ mm ┤	∅ 1	∅ 2	⚖
3300540	R63001016	1/2	12.5	10	78	17.0	25.0	0.126
3300541	R63001116	1/2	12.5	11	78	18.5	25.0	0.132
3300542	R63001216	1/2	12.5	12	78	19.5	25.0	0.144
3300543	R63001316	1/2	12.5	13	78	21.0	25.0	0.146
3300544	R63001416	1/2	12.5	14	78	22.0	25.0	0.170
3300545	R63001516	1/2	12.5	15	78	23.5	30.0	0.178
3300546	R63001616	1/2	12.5	16	78	24.5	30.0	0.218
3300547	R63001716	1/2	12.5	17	78	26.0	30.0	0.224
3300699	R63001815	1/2	12.5	18	78	27.5	30.0	0.260
3300548	R63001916	1/2	12.5	19	78	28.5	30.0	0.244
3300700	R63002015	1/2	12.5	20	78	30.0	30.0	0.280
3300549	R63002116	1/2	12.5	21	78	31.0	30.0	0.260
3300550	R63002216	1/2	12.5	22	78	32.0	30.0	0.338
3300701	R63002315	1/2	12.5	23	78	33.0	30.0	0.280
3300551	R63002416	1/2	12.5	24	78	35.0	30.0	0.350
3300703	R63002715	1/2	12.5	27	78	38.0	30.0	0.320
3300705	R63003015	1/2	12.5	30	78	41.0	30.0	0.350
3300706	R63003215	1/2	12.5	32	78	44.0	30.0	0.350

R6304XXXX

УДАРНАЯ ГОЛОВКА 1/2"



шестигранная, с защитным рукавом

- › Специально для установки/снятия колес ТС
- › Пластиковые рукава для аккуратной работы на алюминиевых ободах
- › Цветовая кодировка для простого различия цветов
- › Обработка на станке, фиксация защитным кольцом/штырьком
- › Фосфатная поверхность
- › Квадратный привод согл. DIN 3121 - G 12.5, ISO 1174
- › Согл. DIN 3129, ISO 2725-2
- › Хром-молибденовая сталь



R63041916



R63042116



R63041716

Код	№	□"	□	○ mm	↳ mm ↲	Ø 1	Ø 2	Colour
3300585	R63041716	1/2	12.5	17	86	25.6	30	blue
3300586	R63041916	1/2	12.5	19	86	28.8	30	yellow
3300587	R63042116	1/2	12.5	21	86	30.8	30	red

Принадлежности для привода 1/2"

R6610XXXX

УДАРНЫЙ УДЛИНИТЕЛЬ 1/2"



- › Обработка на станке, фиксация защитным кольцом/штырьком
- › Фосфатная поверхность
- › Муфта согл. DIN 3121 - F 12.5, ISO 1174
- › Квадратный привод согл. DIN 3121 - G 12.5, ISO 1174
- › Хром-молибденовая сталь



Коде	№	□"	□	■"	■	↳ mm ↲	Ø 1	Ø 2	kg
3300570	R66100024	1/2	12.5	1/2	12.5	125	16	25	0.230
3300571	R66100049	1/2	12.5	1/2	12.5	250	16	25	0.443

R6630 0014

УДАРНЫЙ УНИВЕРСАЛЬНЫЙ СОЕДИНИТЕЛЬ 1/2"



- › Обработка на станке, фиксация защитным кольцом/штырьком
- › Фосфатная поверхность
- › Муфта согл. DIN 3121 - F 12.5, ISO 1174
- › Квадратный привод согл. DIN 3121 - G 12.5, ISO 1174
- › Хром-молибденовая сталь



Код	№	□"	□	■"	■	↳ mm ↲	Ø 1	Ø 2	kg
3300650	R66300014	1/2	12.5	1/2	12.5	63	34	30	0.236

R6740 0008**УДЛИНИТЕЛЬ ДЛЯ УДАРНОЙ ГОЛОВКИ
1/2" НА 3/4"**

- > Обработка на станке, фиксация защитным кольцом/штырьком
- > Фосфатная поверхность
- > Муфта согл. DIN 3121 - F 20, ISO 1174
- > Квадратный привод согл. DIN 3121 - G 12.5, ISO 1174
- > Хром-молибденовая сталь



Код	№	□"	□	■"	■	↳ mm ◁	∅ 1	⚖
3300573	R67400008	1/2	12.5	3/4	20	49	30	0.140

R6760 0005**ПЕРЕХОДНАЯ МУФТА ДЛЯ УДАРНОЙ ГОЛОВКИ
1/2" НА 3/8"**

- > Обработка на станке, фиксация защитным кольцом/штырьком
- > Фосфатная поверхность
- > Муфта согл. DIN 3121 - F 10, ISO 1174
- > Квадратный привод согл. DIN 3121 - G 12.5, ISO 1174
- > Хром-молибденовая сталь



Код	№	□"	□	■"	■	↳ mm ◁	∅ 1	⚖
3300572	R67600005	1/2	12.5	3/8	10	38	30	0.070

R6398XXXX**ЗАЩИТНОЕ КОЛЬЦО / ШТЫРЬ 9IN 1/2"**

- > Защитное кольцо и штырь
- > Для крепления ударных головок



Код	№	■"	■	Использование	Модель	⚖
3300576	R63981005	1/2	12.5	для р. 8-14 мм	Штырь 20 x 3 мм, кольцо 19 x 4 мм	0.003
3300577	R63981105	1/2	12.5	для р. 15-32 мм	Штырь 25 x 3 мм, кольцо 24 x 4 мм	0.005

Ударные головки с приводом 3/4"

R7300 XXXX НАБОР УДАРНЫХ ГОЛОВОК 3/4"



короткие

- › Обработка на станке, фиксация защитным кольцом/штырьком
- › Фосфатная поверхность
- › Согл. DIN 3129, ISO 2725-2
- › Квадратный привод согл. DIN 3121 - H 20, ISO 1174
- › Хром-молибденовая сталь



Код	№	□"	□	○mm	↳mm↳	Ø 1	Ø 2	⚖
3300591	R73001909	3/4	20	19	51	32	44	0.340
3300593	R73002209	3/4	20	22	51	37	44	0.354
3300594	R73002309	3/4	20	23	51	38	44	0.340
3300595	R73002409	3/4	20	24	52	39	44	0.354
3300598	R73002710	3/4	20	27	54	43	44	0.388
3300599	R73002810	3/4	20	28	54	44	44	0.380
3300601	R73003010	3/4	20	30	54	46	44	0.428
3300602	R73003210	3/4	20	32	56	49	44	0.472
3300603	R73003310	3/4	20	33	56	50	44	0.506
3300606	R73003610	3/4	20	36	56	54	44	0.514
3300608	R73003811	3/4	20	38	58	56	44	0.564
3300609	R73004111	3/4	20	41	58	59	44	0.594
3300610	R73004611	3/4	20	46	63	65	44	0.850

R7300 XXXX НАБОР УДАРНЫХ ГОЛОВОК 3/4"



длинные

- › Обработка на станке, фиксация защитным кольцом/штырьком
- › Фосфатная поверхность
- › Согл. DIN 3129, ISO 2725-2
- › Квадратный привод согл. DIN 3121 - H 20, ISO 1174
- › Хром-молибденовая сталь



Код	№	□"	□	○mm	↳mm↳	Ø 1	Ø 2	⚖
3300612	R73001917	3/4	20	19	90	32	44	0.426
3300614	R73002117	3/4	20	21	90	35	44	0.456
3300615	R73002217	3/4	20	22	90	37	44	0.496
3300617	R73002417	3/4	20	24	90	39	44	0.470
3300620	R73002717	3/4	20	27	90	43	44	0.506
3300623	R73003017	3/4	20	30	90	49	44	0.626
3300624	R73003217	3/4	20	32	90	50	44	0.598
3300651	R73003317	3/4	20	33	90	50	44	0.780
3300652	R73003617	3/4	20	36	90	54	44	0.800
3300654	R73004117	3/4	20	41	90	59	44	0.920
3300655	R73004617	3/4	20	46	90	65	44	1.400

Принадлежности для привода 3/4"

R7510XXXX
УДАРНЫЙ УДЛИНИТЕЛЬ
3/4"

- > Обработка на станке, фиксация защитным кольцом/штырьком
- > Фосфатная поверхность
- > Муфта согл. DIN 3121 - F 20, ISO 1174
- > Квадратный привод согл. DIN 3121 - H 20, ISO 1174
- > Хром-молибденовая сталь



Код	№	□ "	□	■ "	■	↳ mm ↳	∅	⚖
3300631	R76100040	3/4	20	3/4	20.0	205		0.923
3300632	R76100059	3/4	20	3/4	20.0	300		1.223

R77400011
УДЛИНИТЕЛЬ ДЛЯ УДАРНЫХ ГОЛОВОК
3/4" НА 1"

- > Обработка на станке, фиксация защитным кольцом/штырьком
- > Фосфатная поверхность
- > Муфта согл. DIN 3121 - F 25, ISO 1174
- > Квадратный привод согл. DIN 3121 - H 20, ISO 1174
- > Хром-молибденовая сталь



Код	№	□ "	□	■ "	■	↳ mm ↳	∅	⚖
3300637	R77400011	3/4	20.0	1	25	65	44	0.430

R77600010
ПЕРЕХОДНАЯ МУФТА ДЛЯ УДАРНЫХ ГОЛОВОК
3/4" НА 1/2"

- > Обработка на станке, фиксация защитным кольцом/штырьком
- > Фосфатная поверхность
- > Муфта согл. DIN 3121 - F 12,5, ISO 1174
- > Квадратный привод согл. DIN 3121 - H 20, ISO 1174
- > Хром-молибденовая сталь



Код	№	□ "	□	■ "	■	↳ mm ↳	∅	⚖
3300633	R77600010	3/4	20.0	1/2	12.5	56	44	0.334

R73981005
ЗАЩИТНОЕ КОЛЬЦО / ШТЫРЬ 3/4"

- > Защитное кольцо и защитный штырь
- > Для крепления ударных головок



Код	№	■ "	■ Использование	Модель	⚖
3300634	R73981005	3/4	20 для р. 17-50 мм	Штырь 35 x 4 мм, кольцо 36 x 5 мм	0.010

Ударные головки с приводом 1"

R8300XXXX УДАРНАЯ ГОЛОВКА 1"

шестигранная, короткая

- › Обработка на станке, фиксация защитным кольцом/штырьком
- › Фосфатная поверхность
- › Согл. DIN 3129, ISO 2725-2
- › Квадратный привод согл. DIN 3121 - H 25, ISO 1174
- › Хром-молибденовая сталь



Код	№	□"	□	○ mm	↳ mm ↲	Ø 1	Ø 2	⚖
3300657	R83002711	1	25	27	59	46.2	54	0.690
3300659	R83003011	1	25	30	61	50.0	54	0.710
3300660	R83003211	1	25	32	62	52.5	54	0.700
3300661	R83003311	1	25	33	62	54.0	54	0.690

R8300XXXX УДАРНАЯ ГОЛОВКА 1"

шестигранная, длинная

- › Обработка на станке, фиксация защитным кольцом/штырьком
- › Фосфатная поверхность
- › Согл. DIN 3129, ISO 2725-2
- › Квадратный привод согл. DIN 3121 - H 25, ISO 1174
- › Хром-молибденовая сталь



Код	№	□"	□	○ mm	↳ mm ↲	Ø 1	Ø 2	⚖
3300674	R83002419	1	25	24	100	42.5	54	0.900
3300675	R83002719	1	25	27	100	46.2	54	1.000
3300676	R83003019	1	25	30	100	50.0	54	1.000
3300677	R83003219	1	25	32	100	52.5	54	1.100
3300678	R83003319	1	25	33	100	54.0	54	1.100
3300679	R83003619	1	25	36	100	57.5	54	1.200
3300680	R83003819	1	25	38	100	59.5	54	1.300
3300681	R83004119	1	25	41	100	62.0	54	1.400
3300682	R83004619	1	25	46	100	68.0	54	1.388

Принадлежности для привода 1"

R8610 0059**УДАРНЫЙ УДЛИНИТЕЛЬ 1"**

- > Обработка на станке, фиксация защитным кольцом/штырьком
- > Фосфатная поверхность
- > Муфта согл. DIN 3121 - F 25, ISO 1174
- > Квадратный привод согл. DIN 3121 - H 25, ISO 1174
- > Хром-молибденовая сталь



Код	№	□ "	□	■ "	■	l mm	kg
3300685	R86100059	1	25	1	25.0	300	2.030

**R83981105****ЗАЩИТНОЕ КОЛЬЦО / ШТЫРЬ 1"**

- > Защитное кольцо и защитный штырь
- > Для крепления ударных головок



Код	№	■ "	■ Использование	Модель	kg
3300708	R83981105	1	25 для р. 24-80мм	Штырь 45 x 5 мм, кольцо 45 x 7 мм	0.026

ДИНАМОМЕТРИЧЕСКИЕ КЛЮЧИ

124 - 125



RX890 XXXX ДИНАМОМЕТРИЧЕСКИЕ КЛЮЧИ

Использование:

- > Контролируемая затяжка от 5 до 550 Н·м
- > Контролируемая затяжка в 2 направлениях
- > Повторяемость и точность результатов
- > Четкий звуковой и тактильный сигнал в конце затяжки

Свойства:

- > Регулируемый динамометрический ключ с квадратным приводом и встроенной трещоткой
- > Квадратный привод с механизмом трещотки
- > Крутящий момент регулируется поворотом ручки
- > Значение устанавливается замком на конце ручки
- > Четко видная шкала с увеличительным стеклом для Н·м, плюс шкала 1/10 для точной настройки
- > Точность: +/- 3 % доп. отклонения установленного на шкале крутящего момента

Перечень поставки:

- > Динамометрический ключ с сертификатом испытаний согл. DIN EN ISO 6789
- > Инструкции по эксплуатации



Код	№	Тип	1/4"	3/8"	Н·м	лестница N·m	mm	kg
3301214	R48900025	Вставной ключ с рукояткой, с фиксацией	1/4	6.3	5-25	0.1	285	0.515
3301871	R58900050	Вставной ключ с рукояткой, с фиксацией	3/8	10.0	10-50	2.5	335	0.540
3301216	R68900100	Вставной ключ с рукояткой, с фиксацией	1/2	12.5	20-100	0.5	395	1.176
3301217	R68900200	Вставной ключ с рукояткой, с фиксацией	1/2	12.5	40-200	1.0	485	1.350
3301218	R68900300	Вставной ключ с рукояткой, с фиксацией	1/2	12.5	60-300	1.0	575	1.541
3301219	R78900400	Вставная квадратная головка со штифтом	3/4	20.0	80-400	1.0	685	2.390
3301220	R78900550	Вставная квадратная головка со штифтом	3/4	20.0	110-550	1.0	955	4.184

Аксессуары

RX899 XXXX ПРИВОДНОЙ КВАДРАТ

- > Для использования с инструментами с квадратной трещоткой
- > Приводной квадрат согл. DIN 3120
- > Хромо-ванадиевая сталь



Код	№	Тип	1/4"	3/8"	kg
3301221	R48990000	Вставной квадрат с рукояткой, с фиксацией	1/4	6.3	0.021
3301222	R58990000	Вставной квадрат с рукояткой, с фиксацией	3/8	10.0	0.022
3301223	R68990000	Вставной квадрат с рукояткой, с фиксацией	1/2	12.5	0.060
3301224	R78991000	Вставная квадратная головка со штифтом	3/4	20.0	0.133

ОТВЕРТКИ И ВСТАВКИ

126 - 137





Отвертки

R3810XXXX
2К-ОТВЕРТКА

Для гаек со шлицем

- > Согл. DIN 5264
- > Жало из высококоротной хром-молибденовой стали, с хромовым покрытием
- > Износостойкий кончик с фосфатным покрытием и защитой от коррозии
- > Литая ручка формирует с жалом прочную единицу
- > Ручка из 2 материалов с простой передачей силы
- > 5-гранная ручка предотвращает выскальзывание инструмента из рук
- > Удлиненное отверстие на ручке для подвешивания





Код	№	mm \pm 0.1	mm \pm 0.1	 mm \pm 0.1	 mm \pm 0.1	Ø	 kg
3301225	R38100315	3.0	0.5	75	145	3	0.030
3301226	R38100419	4.0	0.8	100	170	4	0.040
3301228	R38105519	5.5	1.0	100	200	5	0.080
3301233	R38106529	6.5	1.2	150	260	6	0.110
3301235	R38100829	8.0	1.2	150	272	8	0.160
3301237	R38101039	10.0	1.6	200	322	10	0.220

R3820XXXX
2К-ОТВЕРТКА

PH

- > Согл. DIN 8764
- > Жало из высококоротной хром-молибденовой стали, с хромовым покрытием
- > Износостойкий кончик с фосфатным покрытием и защитой от коррозии
- > Литая ручка формирует с жалом прочную единицу
- > Ручка из 2 материалов с простой передачей силы
- > 5-гранная ручка предотвращает выскальзывание инструмента из рук
- > Удлиненное отверстие на ручке для подвешивания





Код	№	⊕ PH	 mm \pm 0.1	 mm \pm 0.1	Ø	 kg
3301242	R38200011	0	75	145	3	0.040
3301245	R38200119	1	100	200	5	0.070
3301247	R38200219	2	100	210	6	0.100
3301250	R38200329	3	150	272	8	0.100

R3830XXXX
2К-ОТВЕРТКА

PZ

- > Согл. DIN 8764
- > Жало из высококоротной хром-молибденовой стали, с хромовым покрытием
- > Износостойкий кончик с фосфатным покрытием и защитой от коррозии
- > Литая ручка формирует с жалом прочную единицу
- > Ручка из 2 материалов с простой передачей силы
- > 5-гранная ручка предотвращает выскальзывание инструмента из рук
- > Удлиненное отверстие на ручке для подвешивания



Код	№	⊕ PZ	 mm \pm 0.1	 mm \pm 0.1	Ø	 kg
3301251	R38300119	1	100	200	5	0.080
3301252	R38300219	2	100	210	6	0.100
3301253	R38300329	3	150	272	8	0.160

R3840XXXX 2К-ОТВЕРТКА



ТХ

- › Жало из высокопрочной хром-молибденовой стали, с хромовым покрытием
- › Износостойкий кончик с фосфатным покрытием и защитой от коррозии
- › Литая ручка формирует с жалом прочную единицу
- › Ручка из 2 материалов с простой передачей силы
- › 5-гранная ручка предотвращает выскальзывание инструмента из рук
- › Удлиненное отверстие на ручке для подвешивания



Код	№				Ø	
3301262	R38401115	T10	100	200	5	0.025
3301263	R38401215	T15	100	200	5	0.039
3301264	R38401319	T20	100	200	5	0.044
3301265	R38401419	T25	100	210	6	0.062
3301266	R38401522	T27	100	210	6	0.080
3301267	R38401622	T30	100	210	6	0.101
3301268	R38401825	T40	100	210	7	0.125

R38002006 НАБОР ОТВЕРТОК



6 деталей

- › Согл. DIN 5264 и DIN 8764
- › Жало из высокопрочной хром-молибденовой стали, с хромовым покрытием
- › Износостойкий кончик с фосфатным покрытием и защитой от коррозии
- › Литая ручка формирует с жалом прочную единицу
- › Ручка из 2 материалов с простой передачей силы
- › 5-гранная ручка предотвращает выскальзывание инструмента из рук
- › Удлиненное отверстие на ручке для подвешивания



Код	№	Содержание	шт.	
3301270	R38002006	Отвертка с прямым шлицем 3 5.5 6.5 мм Отвертка с крестообразным шлицем PH 0 1 2	6	0.435

R38002106

НАБОР ОТВЕРТОК



6 деталей

- > Согл. DIN 5264 и DIN 8764
- > Жало из высоколегированной хром-молибденовой стали, с хромовым покрытием
- > Износостойкий кончик с фосфатным покрытием и защитой от коррозии
- > Литая ручка формирует с жалом прочную единицу
- > Ручка из 2 материалов с простой передачей силы
- > 5-гранная ручка предотвращает выскальзывание инструмента из рук
- > Удлиненное отверстие на ручке для подвешивания



Код	№	Содержание	шт.	кг
3301271	R38002106	Отвертка с прямым шлицем 5.5 6.5 мм Отвертка с крестообразным шлицем PZ 0 1 2	6	0.435

R38002012

НАБОР ОТВЕРТОК XXL



12 деталей

- > Жало из высоколегированной хром-молибденовой стали, с хромовым покрытием
- > Износостойкий кончик с фосфатным покрытием и защитой от коррозии
- > Литая ручка формирует с жалом прочную единицу
- > Ручка из 2 материалов с простой передачей силы
- > 5-гранная ручка предотвращает выскальзывание инструмента из рук
- > Удлиненное отверстие на ручке для подвешивания



Код	№	Содержание	шт.	кг
3301273	R38002012	Отвертка с прямым шлицем 3 4 5.5 6.5 8 мм Отвертка с крестообразным шлицем PH 1 2 Отвертка с крестообразным шлицем PZ PZ 1 2 VDE Отвертка для гаек с прямым шлицем 2.5 мм VDE Отвертка для крестообразным шлицем PH 1 Датчик напряжения 3 мм	12	0.927

R38402006 НАБОР ОТВЕРТОК TX



6 деталей

- › Жало из высокосортовой хром-молибденовой стали, с хромовым покрытием
- › Износостойкий кончик с фосфатным покрытием и защитой от коррозии
- › Литая ручка формирует с жалом прочную единицу
- › Ручка из 2 материалов с простой передачей силы
- › 5-гранная ручка предотвращает выскальзывание инструмента из рук
- › Удлиненное отверстие на ручке для подвешивания



Код	№	Содержание	шт.	
3301272	R38402006	TX отвертка T10 T15 T20 T25 T30 T40	6	0.550

R38005906 2K-ELECTRONICS НАБОР ОТВЕРТОК



6 деталей

- › 2К-рукоятки, эргономичные, с поворачивающимися колпачком
- › Жало из высокосортовой хром-молибденовой стали, с хромовым покрытием



Код	№	Содержание	шт.	
3301351	R38005906	Отвертка с прямым шлицем 1.5 1.8 2.5 3 мм Отвертка с крестообразным шлицем PH 00 0	6	0.370

R38120312 ИНДИКАТОР ФАЗ 105-250V



- › Встроенная лампочка и последовательный резистор для сетей от 105 до макс. 250 В
- › Цельная ручка для простой передачи силы
- › Ударопрочный, прозрачный пластик
- › Металлическая защелка для крепления



Код	№				
3301420	R38120312	3.0	70	144	0.030

R38121312

ИНДИКАТОР ФАЗ НА МАКС.250В



- > Встроенная лампочка и последовательный резистор для макс. 250 В
- > Кончик с черным покрытием из вороненой бронзы
- > Красная пластиковая оболочка
- > Нескользящая поверхность ручки
- > Пластиковый зажим для крепления
- > Треугольное отверстие на ручке для подвешивания
- > Согл. DIN 0680-6:1977-04



Код	№	mm±C	mm	kg
3301419	R38121312	3.0	135	0.028

R38120419

ИНДИКАТОР ФАЗ 220-250В



- > Встроенная лампочка и последовательный резистор для сетей от 220 до макс. 250 В
- > Цельная ручка для простой передачи силы
- > Ударопрочный, прозрачный пластик
- > Металлическая защелка для крепления



Код	№	mm±C	mm	kg
3301421	R38120419	4.0	190	0.036

R38910000

ОТВЕРТКА С ТРЕЩОТКОЙ 1/4" С ВЫДВИЖНЫМ ПРИВОДОМ



- > Выдвижное, регулируемое жало
- > Система быстрого захвата для шестигранных вставок согл. DIN 3126 - С 6.3 + Е 6.3 (1/4")
- > Поворот трещотки по или против часовой стрелки
- > Фиксация трещотки по центру
- > Ручка из двух материалов для простой передачи силы



Код	№	mm	mm	mm	mm	kg
3301341	R38910000	1/4	6.3	0-100	183-287	0.223

R3892 0000

ОТВЕРТКА С ВЫДВИЖНЫМ ПРИВОДОМ 13 В 1



- > Универсальный инструмент: 13 типов отвертки в одном
- > Ручка с трещоткой, поворотная
- > Утолщенный шестигранник согл. DIN 3126 - D 6.3 (1/4"), для вставок
- > Фиксируемое, выдвижное жало
- > Поворот трещотки по или против часовой стрелки
- > Фиксация трещотки по центру
- > Ручка из 2 материалов с простой передачей силы



Код	№	Содержание	Длина жала	Длина ручки	шт.	
3301337	R38920000	Отвертка с выдвижным приводом со вставками 1/4" Прямой шлиц 4 4.5 5.5 мм Phillips PH 1 2 3 Крестообразный шлиц PZ 1 PZ 2 TX T10 T15 T20 T25 Шестигранник 4 мм	55-128	135	14	0.280

R3895 0000

ОТВЕРТКА ДЛЯ ВСТАВОК 1/4"



- > Ручка из 2 материалов для простой работы
- > Утолщенный шестигранник согл. DIN 3126 - D 6.3 (1/4"), для вставок
- > Держатель вставки с сильным магнитом
- > Удлиненное отверстие на ручке для подвешивания
- > Хромо-ванадиевая сталь



Код	№					
3301343	R38950000	1/4	6.3	100	210	0.110

R3895 0001

ОТВЕРТКА С ПРИВОДНЫМ КВАДРАТОМ 1/4"



- > Для ручных головок с приводным квадратом согл. DIN 3120, ISO 1174, с фиксацией шариком
- > Ручка из 2 материалов для простой работы
- > Матовое хромо-ванадиевое покрытие
- > Головка согл. DIN 3120 - A 6.3, ISO 1174, с фиксацией шариком
- > Утолщенный квадрат в ручке для трещоток согл. DIN 3120 - C 6.3, ISO 1174, с шариками в пазах
- > Хромо-ванадиевая сталь



Код	№					
3301344	R38950001	1/4	6.3	62	160	0.120

R3867XXXX**УГЛОВОЙ ТОРЦЕВОЙ КЛЮЧ
С РУЧКОЙ 2К-Т**

внутренний шестигранник

- > Двойной профиль
- > Ручка из 2 материалов
- > Жало из хромо-ванадиевой стали
- > Матовое хромовое покрытие



Код	№	mm	Длина жала 1	Длина жала 2	kg
3301274	R38672509	2,5	100	52	0.050
3301275	R38670309	3	100	52	0.044
3301276	R38670409	4	150	52	0.063
3301277	R38670512	5	150	65	0.080
3301278	R38670612	6	150	65	0.108
3301279	R38670814	8	200	75	0.217
3301280	R38671015	10	200	80	0.280

R38672006**НАБОР УГЛОВЫХ ТОРЦОВЫХ
КЛЮЧЕЙ С РУЧКОЙ 2К-Т**

внутренний шестигранник, 6 деталей

- > Двойной профиль
- > Ручка из 2 материалов для простой передачи силы
- > Жало из хромо-ванадиевой стали
- > Матовое хромовое покрытие



Код	№	Содержание	шт.	kg
3301281	R38672006	Size 2.5 3 4 5 6 8 mm	6	0.731

R3660XXXX**УГЛОВОЙ ТОРЦОВЫЙ КЛЮЧ**

внутренний шестигранник

- > Согл. DIN ISO 2936
- > Закалка всего корпуса
- > Хромо-ванадиевая сталь
- > Фосфатное покрытие



Код	№	mm	Длина жала 1	Длина жала 2	kg
3301282	R36601508	1,5	50	16	0.002
3301283	R36600209	2	56	18	0.002
3301284	R36602511	2,5	63	20	0.003
3301285	R36600311	3	70	25	0.004
3301286	R36600413	4	80	28	0.010
3301287	R36600515	5	90	32	0.018
3301288	R36600617	6	95	34	0.030
3301290	R36600819	8	100	36	0.058
3301291	R36601020	10	112	40	0.102

R3660 5009 НАБОР УГЛОВЫХ ТОРЦОВЫХ КЛЮЧЕЙ



внутренний шестигранник, 9 деталей

- > Согл. DIN ISO 2936
- > Закалка всего корпуса
- > Хромо-ванадиевая сталь
- > Фосфатное покрытие
- > В держателе



Код	№	Содержание	шт.	
3301331	R36605009	Размер 1.5 2 2.5 3 4 5 6 8 10	9	0.250

R3667 5009 НАБОР УГЛОВЫХ ТОРЦОВЫХ КЛЮЧЕЙ



внутренний шестигранник, 9 деталей

- > Согл. DIN ISO 2936
- > С шариком на конце
- > Закалка всего корпуса
- > Хромо-ванадиевая сталь
- > Фосфатное покрытие
- > В держателе



Код	№	Содержание	шт.	
3301335	R36675000	Размер 1.5 2 2.5 3 4 5 6 8 10	9	0.404

R3640 5009 НАБОР УГЛОВЫХ ТОРЦОВЫХ КЛЮЧЕЙ



ТХ, 9 деталей

- > Короткая версия
- > Закалка всего корпуса
- > Хромо-ванадиевая сталь
- > Фосфатное покрытие
- > В держателе



Код	№	Содержание	шт.	
3301354	R36405009	T10 T15 T20 T25 T27 T30 T40 T45 T50	9	0.240

R3850 XXXX

2К ТОРЦОВЫЙ КЛЮЧ



для внешнего шестигранника

- > Ручка из 2 материалов для простой передачи силы
- > С отверстием для подвешивания
- > Матовое жало с хромым покрытием
- > Хромо-ванадиевая сталь



Код	№	mm	mm	mm	Ø	kg
3301368	R38500417	4	90	190	6.8	0.065
3301369	R38500517	5	90	190	7.8	0.065
3301370	R38500617	6	90	190	9.8	0.070
3301371	R38500719	7	100	210	10.3	0.090
3301372	R38500819	8	100	210	11.8	0.095
3301373	R38500919	9	100	210	12.8	0.100
3301374	R38501023	10	120	240	13.8	0.100
3301375	R38501123	11	120	240	15.8	0.145
3301376	R38501223	12	120	240	16.8	0.150
3301377	R38501323	13	120	240	17.8	0.155

R38990000

НАМАГНИЧИВАЮЩЕЕ/ РАЗМАГНИЧИВАЮЩЕЕ УСТРОЙСТВО

- > Намагничивает инструменты и захваты
- > Размагничивает все инструменты, используемые в электронных устройствах



Код	№	Ш	В	Г	kg
3301340	R38990000	52	50	29	0.082

Вставки с приводом 1/4"

Наборы вставок

R33005007

НАБОР ВСТАВОК 1/4"

7 деталей

- > Набор вставок в обычных размерах с переходником сечений
- > Шестигранный привод согл. DIN 3126 ISO 1173 - C 6.3
- > Для машинного управления
- > Фосфатное покрытие
- > В держателе



Код	№	Содержание	шт.	kg
3301345	R33005007	1/4" вставки с прямым шлицем 4 5 6 мм 1/4" вставки с крестообразным шлицем PH 1 2 3 Переходник сечений 1/4" шестигран.х 1/4" шестигран. с магнитом	7	0.080

R3300 5009 НАБОР ВСТАВОК 1/4"



9 деталей

- > Набор вставок в обычных размерах с переходником сечений
- > Шестигранный привод согл. DIN 3126 ISO 1173 - С 6.3
- > Для машинного управления
- > Фосфатное покрытие
- > В держателе



Код	"	Содержание	шт.	
3301346	R33005009	1/4" вставки с прямым шлицем 4 5 6 мм 1/4" вставки с крестообразным шлицем PH 3 4 5 Переходник сечений 1/4" шестигран.х 1/4" шестигран. с магнитом	9	0.086

R3300 5014 НАБОР ВСТАВОК 1/4"



14 деталей

- > Набор вставок в обычных размерах с переходником сечений
- > Шестигранный привод согл. DIN 3126 ISO 1173 - С 6.3
- > Для машинного управления
- > Фосфатное покрытие
- > В держателе



Код	№	Содержание	шт.	
3301347	R33005014	1/4" шестигранные вставки, размер 3 4 5 мм 1/4" вставки с прямым шлицем 4 5 6 мм 1/4" вставки с крестообразным шлицем PH 1 2 3 1/4" TX вставки T10 T15 T20 T25 Переходник сечений 1/4" шестигран.х 1/4" шестигран. с магнитом	14	0.110

R3300 5031 НАБОР ВСТАВОК 1/4"



32 детали

- > Большой набор вставок в обычных размерах
- > Переходник сечений с магнитным креплением
- > Шестигранный привод согл. DIN 3126 ISO 1173 - С 6.3
- > Для машинного управления
- > Фосфатное покрытие
- > В пластиковом кейсе



Код	№	Содержание	шт.	
3301338	R33005031	Внутр.шестигранник 3 4 5 Прямой шлиц 0.6x4.5 1.0x5.5 1.2x6.5 по 2 шт.: Крестообразный шлиц PH 1 2 3 Крестообразный шлиц PZ 1 2 3 TX T10 T15 T20 T25 T30 T40 Быстросъемный переходник 1/4" вставок С 6.3 с магнитом Переходник для вставок 1/4" шестигран.х 1/4" квадрат.	32	0.250

Ударная отвертка

R3800 4006
НАБОР УДАРНОЙ ОТВЕРТКИ

6 деталей

- > Съёмник для заевших винтов, используемый с молотком
- > Поворот по или против часовой стрелки
- > 1/2" квадратный привод согл. DIN 3120 - A 12.5, ISO 1174, с фиксирующим шариком
- > 1/2" переходник, с внутр.шестигранником согл. DIN 3126 - D 8 (5/16") с удерживающей пружиной для вставок
- > В прочном кейсе из листового металла



Код	№	Содержание	шт.	
3301399	R38004006	Переходник для вставок 1/2" квадрат. на 5 1/6" внутр.шестигранник 5/16" вставка с прямым шлицем 6 8 мм 5/16" вставка с крестообразным шлицем PH 2 3	6	1.022

Вставки 10 мм

Наборы вставок

R3500 3040
НАБОР ВСТАВОК 10 MM SK / XZN / TX

40 деталей

- > Упрочненные вставки, 10 мм
- > Для работы вручную
- > Шестигранный привод согл. DIN 3126 ISO 1173 - C 10
- > Переходник для вставок с утопленным квадратом 1/2" для установки на утопленный шестигранник 10мм
- > Переходник для вставок с утопленным квадратом 3/8" для установки на утопленный шестигранник 10мм
- > В прочном пластиковом кейсе



Код	№	Содержание	шт.	
3301572	R35003040	Вставка с утопленным шестигранником, р.4 5 6 8 10 12 30 мм Вставка с утопленным шестигранником, р. 4 5 6 8 10 12 75 мм TX вставка T20 T25 T30 T40 T45 T50 T55 30 мм TX вставка T20 T25 T30 T40 T45 T50 T55 75 мм XZN-вставка M5 M6 M8 M10 M12 30 мм XZN-вставка M5 M6 M8 M10 M12 75 мм Переходник для вставок с утопленным квадратом 1/2" на утопленный шестигранник 10мм Переходник для вставок с утопленным квадратом 3/8" на утопленный шестигранник 10мм	40	1.750

ШАРНИРНО-ГУБЦЕВЫЙ ИНСТРУМЕНТ

138 - 145



Плоскогубцы

R2830XXXX
КОМБИНИРОВАННЫЕ ПЛОСКОГУБЦЫ

- > Согл. DIN ISO 5746
- > Для захвата плоских и круглых материалов
- > Режущие края с индукционной закалкой
- > Ручка из 2 материалов для простой передачи силы
- > Хромо-ванадиевая сталь



Код	№	Жесткая проволока, Ø мм	l mm	kg
3301124	R28302180	1,6	180	0.240
3301125	R28302200	1,8	200	0.305

R2842XXXX
СИЛОВЫЕ БОКОРЕЗЫ

- > Согл. IN ISO 5749
- > Высокоэффективная резка с минимумом усилий
- > Тонкая головка
- > Длинные режущие края с индукционной закалкой
- > Ручка из 2 материалов для простой передачи силы
- > Хромо-ванадиевая сталь



Код	№	Струнная проволока, Ø мм	l mm	kg
3301127	R28422180	1,8	180	0.230
3301128	R28422200	2,0	200	0.320

R28402160
БОКОРЕЗЫ

- > Согл. DIN ISO 5749
- > Тонкая головка
- > Длинные режущие края с индукционной закалкой
- > Ручка из 2 материалов для простой передачи силы
- > Хромо-ванадиевая сталь



Код	№	Жесткая проволока, Ø мм	l mm	kg
3301130	R28402160	1,6	160	0.191

R2850XXXX
ПЛОСКОГУБЦЫ ДЛЯ ТЕЛЕФОННЫХ
ПРОВОДОВ

прямые

- > Согл. DIN ISO 5745
- > Прямая поверхность для захвата, с зазубринами
- > Режущие края с индукционной закалкой
- > Ручка из 2 материалов для простой передачи силы
- > Хромо-ванадиевая сталь



Код	№	Жесткая проволока, Ø мм	l mm	kg
3301131	R28502160	1,6	160	0.150
3301133	R28502200	1,8	200	0.200

R2851 XXXX

ЗАГНУТЫЕ ПЛОСКОГУБЦЫ ДЛЯ ТЕЛЕФОННЫХ ПРОВОДОВ

угол 45°



- › Согл. DIN ISO 5745
- › Поверхность для захвата под углом 45%, с зазубринами
- › Режущие края с индукционной закалкой
- › Ручка из 2 материалов для простой передачи силы
- › Хромо-ванадиевая сталь

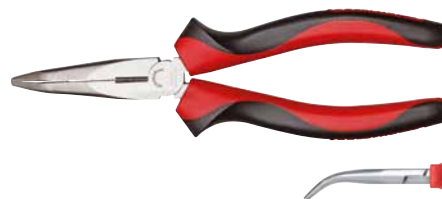

Код	№	Жесткая проволока, Ø мм	l mm	kg
3301134	R28512160	1,6	160	0.166
3301136	R28512200	1,8	200	0.220

R2820 2176

ПЛОСКОГУБЦЫ ДЛЯ ЗАЧИСТКИ ПРОВОДОВ



- › Фиксация раскрытия с помощью винта и пружины
- › Ручка из 2 материалов для простой передачи силы
- › Специальная, кованая сталь



Код	№	Зачистка проводов	l mm	kg
3301844	R28022176	10 мм² AWG 7	175	0.190

R2800 2003

НАБОР ПЛОСКОГУБЦЕВ



3 детали

- › Режущие края с индукционной закалкой
- › Ручка из 2 материалов для простой передачи силы
- › Хромо-ванадиевая сталь



Код	№	Содержание	шт.	kg
3301155	R28002003	Комбинированные плоскогубцы 180 мм Бокорезы 160 мм Плоскогубцы для телефонных проводов 200 мм	3	0.711

R2890 4201

КЛЕЩИ

- › Согл. DIN ISO 9243
- › Шлифованная головка
- › Стандартные клещи
- › Режущие края с индукционной закалкой
- › Ручка со стойким покрытием
- › Специальная, кованая сталь



Код	№	Средне-жесткая проволока, Ø мм	l mm	kg
3301874	R28904201	2,0	200	0.375

R2892XXXX

КЛЕЩИ

- › Согл. DIN ISO 9242
- › Шлифованная головка
- › Стандартные, прочные клещи
- › Режущие края с индукционной закалкой
- › Ручка со стойким покрытием
- › Специальная, ковкая сталь



Код	№	Средне-жесткая проволока, Ø мм	l< mm >l	kg
3301842	R28924110	2,4	250	0.395
3301843	R28924112	3,1	300	0.550

R2880XXXX

БОЛТОРЕЗЫ

- › Режущие края с индукционной закалкой и фосфатным покрытием
- › Стальная ножка под углом для удобства использования
- › Эргономичная, цельная ручка
- › Высококачественная закаленная сталь

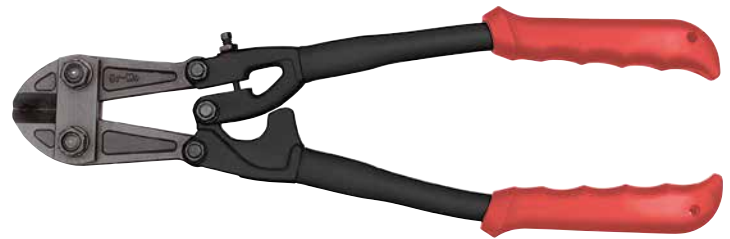

Код	№	Режущая способность HRC 19 Ø мм	Режущая способность HRC 40 Ø мм	l< mm >l	kg
3301150	R28801018	8	6	450	1.400
3301151	R28801024	9	8	600	2.500
3301152	R28801030	11	9	750	3.900
3301153	R28801036	13	10	900	5.900

СЪЕМНИКИ

R2760XXXX

СЪЕМНИК ДЛЯ СНЯТИЯ ВНЕШНИХ СТОПОРНЫХ КОЛЕЦ

прямые

- › Согл. DIN 5254, форма А
- › Прямые кончики
- › С пружиной для раскрытия
- › DIN 471 для удерживающих колец
- › DIN 983 для диаметра оси
- › Ручка со стойким покрытием
- › Хромо-ванадиевая сталь



Код	№	размер	Ø кончика	Ø кольца	kg
3301137	R27604025	A1	1.3	10.0	0.098
3301138	R27604060	A2	1.8	19.0	0.180
3301139	R27604100	A3	2.3	40.0	0.234

R2765XXXX**СЪЕМНИК ДЛЯ СНЯТИЯ ВНЕШНИХ
СТОПОРНЫХ КОЛЕЦ**

под углом

- > Согл. DIN 5254, форма В
- > Кончики пол углом 90°
- > С пружины для раскрытия
- > DIN 471 для удерживающих колец
- > DIN 983 для диаметра оси
- > Ручка со стойким покрытием
- > Хромо-ванадиевая сталь



Код	№	Размер	Ø кончика	Ø кольца	
3301140	R27654025	A11	1.3	10.0	0.097
3301141	R27654060	A21	1.8	19.0	0.160
3301142	R27654100	A31	2.3	40.0	0.230

R2770XXXX**СЪЕМНИК ДЛЯ СНЯТИЯ
ВНУТРЕННИХ СТОПОРНЫХ КОЛЕЦ**

прямые

- > Согл. DIN 5256 форма С
- > Прямые кончики
- > DIN 472 для удерживающих колец
- > DIN 984 для диаметра высверленного отверстия
- > Ручка со стойким покрытием
- > Хромо-ванадиевая сталь



Код	№	Размер	Ø кончика	Ø кольца	
3301143	R27704025	J1	1.3	12.0	0.081
3301144	R27704060	J2	1.8	19.0	0.150
3301145	R27704100	J3	2.3	40.0	0.208

R2775XXXX**СЪЕМНИК ДЛЯ СНЯТИЯ
ВНУТРЕННИХ СТОПОРНЫХ КОЛЕЦ**

пол углом

- > Согл. DIN 5256 форма D
- > Кончики пол углом 90°
- > DIN 472 для удерживающих колец
- > DIN 984 для диаметра высверленного отверстия
- > Ручка со стойким покрытием
- > Хромо-ванадиевая сталь



Код	№	Размер	Ø кончика	Ø кольца	
3301146	R27754025	J11	1.3	12.0	0.082
3301147	R27754060	J21	1.8	19.0	0.150
3301148	R27754100	J31	2.3	40.0	0.208

R28002004 НАБОР СЪЕМНИКОВ ДЛЯ СНЯТИЯ СТОПОРНЫХ КОЛЕЦ



прямые, 4 детали

- > Съемник для снятия внешних стопорных колец, прямые и под углом, размер 2
- > Съемник для снятия внутренних стопорных колец, прямые и под углом, размер 2
- > Ручка со стойким покрытием
- > Хромо-ванадиевая сталь



Код	№	Содержание	шт.	
3301156	R28002004	Съемник для внешних устопорных колец, прямые A2 Съемник для внешних стопорных колец, под углом A21 Съемник для внутренних стопорных колец, прямые J2 Съемник для внутренних стопорных колец, под углом J21	4	0.680

Pipe/water pump pliers

R2710XXXX ТРУБНЫЕ КЛЕЩИ



шведская форма

- > Согл. DIN 5234
- > Прочный тип
- > Раскрытие зева на 90°
- > Смещение зубчиков в направлении вращения
- > Полированный зев
- > Фиксация рифленной гайкой
- > Хромо-ванадиевая сталь



Код	№	"inch	mm	«mm»	
3301157	R27100010	1	40	320	0.780
3301158	R27100015	1.1/2	55	420	1.356
3301159	R27100020	2	67	555	2.550
3301160	R27100030	3	103	635	3.100

R2714XXXX ТРУБНЫЕ КЛЕЩИ



S-образный зев

- > Согл. DIN 5234
- > Прочный тип
- > Раскрытие зева на 45°
- > Смещение зубчиков в направлении вращения
- > Полированный зев
- > Фиксация рифленной гайкой
- > Хромо-ванадиевая сталь



Код	№	"inch	mm	«mm»	
3301167	R27140010	1	40	325	0.800
3301168	R27140015	1.1/2	55	420	1.460
3301169	R27140020	2	67	535	2.500
3301170	R27140030	3	103	640	4.220

R2716XXXX

ТРУБНЫЙ КЛЮЧ

американская форма

- › Тип Stillson
- › Рифленая гайка для регулировки ширины
- › отверстие для подвешивания
- › Кованая сталь



Код	№	inch	mm	inch	mm	kg
3301203	R27160007	1.1/2	38	8	200	0.400
3301204	R27160009	1.7/8	43	10	250	0.800
3301205	R27160011	2.1/8	53	12	300	1.000
3301206	R27160012	2.3/8	58	14	350	1.400
3301207	R27160016	3	76	18	450	2.100
3301208	R27160021	3.1/2	89	24	600	3.500
3301209	R27160030	5.1/2	140	36	900	7.900

R2810XXXX

КЛЕЩИ ДЛЯ ВОДЯНОГО НАСОСА



7 положений

- › Согл. DIN 8976 форма C
- › Поверхность захвата с зазубринами
- › С муфтовым соединением
- › 7 положений
- › Полированные головка и соединение
- › Хромо-ванадиевая сталь
- › Красное порошковое покрытие



Код	№	mm	inch	mm	kg
3301174	R28100007	25	7	175	0.160
3301175	R28100010	33	10	250	0.300
3301176	R28100012	42	12	300	0.406

R28154010

КЛЕЩИ ДЛЯ ВОДЯНОГО НАСОСА



- › Согл. DIN 8976
- › Механизм автоматической регулировки для работы одной рукой
- › Муфтовое соединение для защиты от двойного ведения
- › Тонкая конструкция упрощает доступ к детали
- › Поверхность захвата с зазубринами
- › Полированная головка
- › Ручка со стойким покрытием
- › Хромо-ванадиевая сталь



Код	№	mm	inch	mm	kg
3301172	R28154010	35	10	250	0.374

Клещи с фиксатором

R2720XXXX
КЛЕЩИ С ФИКСАТОРОМ

- > Для захвата и зажима профиля, плоского и круглого материала
- > Поверхность захвата с зазубринами
- > Регулировочный винт и выпускной рычаг
- > Подходит для работы одной рукой
- > Хромированное покрытие
- > Хромо-ванадиевая сталь



Код	№	mm	inch	mm	kg
3301177	R27200007	35	7	185	0.375
3301178	R27200010	40	10	225	0.545
3301179	R27200012	60	12	295	0.910

R27202003
НАБОР КЛЕЩЕЙ С ФИКСАТОРОМ И
ИЗОГНУТЫМ ЗЕВОМ

- > Для захвата и зажима профиля, плоского и круглого материала
- > Поверхность захвата с зазубринами
- > Регулировочный винт и выпускной рычаг
- > Подходит для работы одной рукой
- > Хромированное покрытие
- > Хромо-ванадиевая сталь



Код	№	Содержимое	шт.	kg
3301180	R27202003	Длина 7" 10" 12"	3	1.950

R27220065
КЛЕЩИ С ФИКСАТОРОМ И ДЛИННЫМ НОСИКОМ

- > Для захвата и зажима профиля, плоского и круглого материала
- > Длинный зев для работы в труднодоступных и тесных местах
- > Поверхность захвата с зазубринами
- > Регулировочный винт и выпускной рычаг
- > Подходит для работы одной рукой
- > Хромированное покрытие
- > Хромо-ванадиевая сталь



Код	№	mm	inch	mm	kg
3301181	R27220065	50	6,5	175	0.175

ТИСКИ

146 - 147



R9380 0125

ТИСКИ



с жестким креплением

- > Направляющее устройство для точного, параллельного зажима
- > Тиски раскрываются вперед
- > Точное направление
- > Супором
- > Макс. сила зажима 25 KN
- > Чугун



Код	№	Тип	mm	mm	kg
3301737	R93800125	жесткое крепление	125	125	19.0

R9380 0150

ТИСКИ



поворотные

- > Направляющее устройство для точного, параллельного зажима
- > Тиски раскрываются вперед
- > Держатель для труб диаметром 13.5 - 56 мм
- > Точное направление
- > Супором
- > Макс. сила зажима 25 KN
- > Чугун

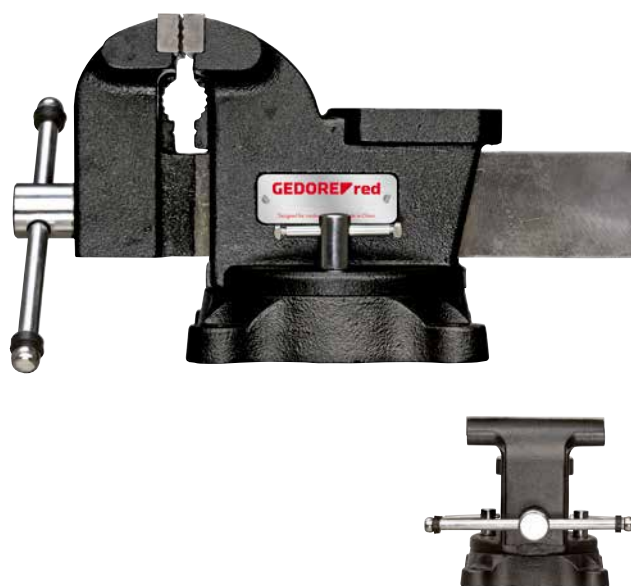

Код	№	Тип	mm	mm	kg
3301738	R93800150	с поворотной пластиной	150	125	14.0

УДАРНЫЙ ИНСТРУМЕНТ

148 - 157



Молотки

R9210XXXX
СЛЕСАРНЫЙ МОЛОТОК

- > Кованая головка молотка, крашенная черной краской, сталь с тепловой обработкой
- > Закаленная ударная поверхность для долгого срока службы
- > Согл. DIN 1041
- > Маркировка DIN, производителя и веса
- > Шлифованный скос ударной поверхности на 45°
- > Фигурная ручка из ясеня
- > Крашенная, приятная на ощупь ручка
- > Усилие зажима на коническом воротнике головки на 360°



Код	№	g	l mm	kg
3300710	R92100004	100	260	0.170
3300711	R92100008	200	280	0.264
3300712	R92100012	300	300	0.432
3300713	R92100016	400	300	0.565
3300714	R92100020	500	320	0.622
3300715	R92100032	800	350	0.950
3300716	R92100040	1000	360	1.164
3300717	R92100055	1500	380	1.720
3300718	R92100065	2000	400	2.200

R9212XXXX
СЛЕСАРНЫЙ МОЛОТОК

- > Кованая головка молотка, крашенная черной краской, сталь с тепловой обработкой
- > Закаленная ударная поверхность для долгого срока службы
- > Согл. DIN 1041
- > Маркировка DIN, производителя и веса
- > Практически небьющаяся ручка из стекловолокна



Код	№	g	l mm	kg
3300720	R92120012	300	300	0.480
3300722	R92120020	500	320	0.730
3300723	R92120032	800	350	1.100

R9220XXXX

КУВАЛДА

- › Кованая головка молотка, крашенная черной краской, сталь с тепловой обработкой
- › Закаленная ударная поверхность для долгого срока службы
- › Согл. DIN 6475
- › Маркировка DIN, производителя и веса
- › Шлифованный скос ударной поверхности на 45°
- › Фигурная ручка из ясеня
- › Крашенная, приятная на ощупь ручка
- › Усилие зажима на коническом воротнике головки на 360°



Код	№	g	l mm	kg
3300725	R92200040	1000	260	1.164
3300726	R92200050	1250	260	1.350
3300727	R92200055	1500	280	1.690
3300728	R92200065	2000	300	2.110
3300729	R92200083	5000	810	5.500

R92300083

КУЗНЕЧНЫЙ МОЛОТ

- › Кованая головка молотка, крашенная черной краской, сталь с тепловой обработкой
- › Закаленная ударная поверхность для долгого срока службы
- › Согл. DIN 1042
- › Маркировка DIN, производителя и веса
- › Шлифованный скос ударной поверхности на 45°
- › Ручка из ясеня
- › Усилие зажима на коническом воротнике головки на 360°



Код	№	g	l mm	kg
3300737	R92300083	5000	800	5.894

R9250XXXX

РЕЗИНОВЫЙ МОЛОТОК

- › Головка молотка из прочной резины
- › Согл. DIN 5128-90
- › Две ударные поверхности
- › Прямая ручка из ясеня
- › Крашенная, приятная на ощупь ручка



Код	№	Ø mm	l mm	kg
3300738	R92500048	48	315	0.370
3300739	R92500058	58	315	0.520

R9250XXXX РЕЗИНОВЫЙ МОЛОТОК

- > Головка молотка из прочной резины
- > 1 выпуклая ударная поверхность
- > Прямая ручка из ясеня



Код	No.	Ø mm	l- mm -l	kg
3300740	R92500163	63	330	0.580
3300741	R92500179	79	360	0.920

R92600030 МОЛОТОК ИЗ НЕЙЛОНА

- > Сменные головки из ударпрочного нейлона
- > Прямая ручка из ясеня



Код	№	Описание	Ø mm	l- mm -l	kg
3300744	R92600030	Молоток с нейлоновой головкой D.3 мм L.280мм, ясень	30	280	0.300
3300746	R92950030	Сменная, головка без отдачи D.30мм из нейлона	30		0.036

R9216XXXX СЛЕСАРНЫЙ МОЛОТОК

- > Литая версия из специальной стали
- > Шлифованная ударная поверхность и шарик
- > Фигурная ручка из ясеня
- > Усилие зажима на коническом воротнике головки на 360°



Код	No.	lbs	g	l- mm -l	kg
3300766	R92160002	1/4	113	255	0.176
3300767	R92160003	1/2	227	290	0.340
3300768	R92160004	3/4	340	310	0.470
3300769	R92160005	1	453	330	0.940
3300770	R92160008	1.1/2	680	350	0.920
3300771	R92160010	2	907	390	1.060

R9242 0023

МОЛОТОК-ГВОЗДОДЕР

американская форма

- > Литая версия из специальной стали
- > Заостренный конец с гвоздодером
- > Полированная поверхность и заостренный конец
- > Скругленные края
- > Прочная ручка из стекловолокна



Код	№	Ø mm	g	oz	lbs	l mm	kg
3300782	R92420023	27	570	20	1.1/4	340	0.800

R9243 0023

МОЛОТОК-ГВОЗДОДЕР

американская форма

- > Литая версия из специальной стали
- > Заостренный конец с гвоздодером
- > Полированная поверхность и заостренный конец
- > Скругленные края
- > Стальная, круглая ручка с пластиковым захватом



Код	№	Ø mm	g	oz	lbs	l mm	kg
3300783	R92430023	27	570	20	1.1/4	320	0.830

R9240 2024

ПЛОТНИЧИЙ МОЛОТОК

- > Литая версия, черная краска, из специальной стали
- > Скругленные края
- > Заостренный конец с магнитным гвоздодером
- > Стальная, круглая ручка с пластиковым захватом
- > Упрочненная головка



Код	№	g	oz	lbs	l mm	kg
3300784	R92402024	600	21	1.1/4	330	0.880

Зубила/ кернеры

R91990000
ЗАЩИТА ДЛЯ РУК

Для работы со стамеской

- > Ударопрочный пластик
- > Предотвращает повреждение руки
- > Невыскользящая форма (прямоугольная)
- > Защита от масла



Код	№	овальная	восьмиугольная	l - mm ->	
3300827	R91990000	20x12 - 26x13мм	16 - 20 мм	120	0.134

R9114XXXX
ПЛОСКОЕ ЗУБИЛО

овальное

- > Согл. DIN 6453
- > Шлифованная режущая поверхность и головка
- > Закаленный ударный конец
- > Рукоятка из меди, серебристый кончик
- > Хромо-ванадиевая сталь



Код	№	mm $\frac{1}{2}$ C	Толщина ручки	l - mm ->	
3300785	R91140016	15	9	125	0.100
3300786	R91140021	18	11	150	0.180
3300787	R91140026	21	12	175	0.280
3300788	R91140031	24	13	200	0.400
3300789	R91140041	25	13	250	0.500
3300790	R91140051	26	13	300	0.600

R9125XXXX
ЗУБИЛО КАМЕНЩИКА

вольтмиугольное

- > Согл. DIN 7254, форма B
- > Шлифованная режущая поверхность и головка
- > Закаленный ударный конец
- > Рукоятка из меди, серебристый кончик
- > Хромо-ванадиевая сталь



Код	№	mm $\frac{1}{2}$ C	восьмиугольное	l - mm ->	
3300791	R91250041	23	16	250	0.400
3300792	R91250051	23	16	300	0.470
3300793	R91250056	26	18	350	0.700
3300794	R91250061	26	18	400	0.791

R9129XXXX

ЗУБИЛО КАМЕНЩИКА



ПЛОСКОЕ, ОВАЛЬНОЕ

- > Согл. DIN 7254, форма А
- > Шлифованная режущая поверхность и головка
- > Закаленный ударный конец
- > Рукоятка из меди, серебристый кончик
- > Хромо-ванадиевая сталь



Код	№	mm	восьмиугольное	l mm	g
3300795	R91290041	26	12	250	0.400
3300796	R91290051	29	13	300	0.600
3300797	R91290056	29	13	350	0.702

R9149 0016

КРЕЙЦЕРМЕЙСЕЛЬ



ПЛОСКОЕ, ОВАЛЬНОЕ

- > Согл. DIN 6451
- > Шлифованная режущая поверхность и головка
- > Закаленный ударный конец
- > Рукоятка из меди, серебристый кончик
- > Хромо-ванадиевая сталь



Код	№	mm	Толщина ручки	l mm	g
3300799	R91490016	5	9	125	0.100
3300800	R91490021	6	11	150	0.170

R9137 0039

ЗУБИЛО ДЛЯ РУБКИ



ПЛОСКОЕ

- > Шлифованная режущая поверхность и головка
- > Закаленный ударный конец
- > Рукоятка из меди, серебристый кончик
- > Хромо-ванадиевая сталь



Код	№	mm	Толщина ручки	l mm	g
3300802	R91370039	26	4	240	0.260

R9140XXXX КУЗНЕЧНОЕ ЗУБИЛО

восьмиугольное

- > Согл. DIN 7256
- > Шлифованная режущая поверхность и головка
- > Закаленный ударный конец
- > Рукоятка из меди, серебристый кончик
- > Хромо-ванадиевая сталь





Код	№	восьмиугольное	l< mm >l	
3300803	R91400041	16	250	0.380
3300804	R91400051	16	300	0.460
3300805	R91400056	18	350	0.700
3300806	R91400061	18	400	0.805

R91310041 ЗУБИЛО ЭЛЕКТРИКА

квадратное

- > Для выдалбливания пазов, работы на каменоломне, вырезания дерева и сухой штукатурки
- > Шлифованная режущая поверхность и головка
- > Закаленный ударный конец
- > Рукоятка из меди, серебристый кончик
- > Хромо-ванадиевая сталь



Код	№	mm 	квадратное	l< mm >l	
3300807	R91310041	8	6	250	0.064

R9020XXXX ВЫКОЛОТКА

восьмиугольная

- > Согл. DIN 6450
- > Закаленный ударный конец
- > Рукоятка из меди, серебристый кончик
- > Хромо-ванадиевая сталь



Код	№	Диаметр наконечника	Диаметр ручки	l< mm >l	
3300808	R90200221	2	10	150	0.065
3300809	R90200321	3	10	150	0.065
3300810	R90200421	4	10	150	0.065
3300811	R90200521	5	10	150	0.065
3300812	R90200621	6	10	150	0.075
3300813	R90200721	7	12	150	0.105
3300814	R90200821	8	12	150	0.110
3300815	R90201021	10	12	150	0.125

R9010XXXX ПРОБОЙНИК



ВОСЬМИУГОЛЬНЫЙ

- > Согл. DIN 6458
- > Закаленный ударный конец
- > Рукоятка из меди, серебристый кончик
- > Хромо-ванадиевая сталь



Код	№	Диаметр кончика	Диаметр ручки	l mm	
3300816	R90100115	1	10	120	0.060
3300817	R90100215	2	10	120	0.060
3300818	R90100315	3	10	120	0.060
3300819	R90100415	4	12	120	0.090
3300820	R90100515	5	12	120	0.090

R9015XXXX КЕРНЕР



ВОСЬМИУГОЛЬНЫЙ

- > Согл. DIN 7250
- > Закаленный ударный конец
- > Рукоятка из меди, серебристый кончик
- > Хромо-ванадиевая сталь



Код	№	Ø	Диаметр ручки	l mm	
3300821	R90150415	4	10	120	0.080
3300822	R90150515	5	12	120	0.095

R91901004 НАБОР ЗАЩИТНЫХ СТАМЕСОК

4 детали

- > Для отделки и оконных переплетов и экономии краски
- > Для удаления клея с алюминиевых рам
- > Гибкие лезвия
- > Удраная головка для легких ударов
- > Эргономичная ручка
- > Специальный пластик



Код	№	Ширина лезвия	l mm	шт.	
3301570	R91901004	3/4" 19 мм	275	4	0.525
		7/8" 22 мм			
		1" 26 мм			
		1.1/2" 38 мм			

Наборы

R9020XXXX
НАБОР ВЫКОЛОТОК

6 деталей

- > Согл. DIN 6450
- > Закаленные ударные концы
- > Рукоятка из меди, серебристый кончик
- > Хромо-ванадиевая сталь
- > В металлическом кейсе с крышкой



R90200106



R90200006



Код	№	Содержание	шт.	kg
3300823	R90200006	Ø 3 4 5 6 7 8 мм	6	0.800
3300824	R90200106	Ø 3 4 5 6 8 10 мм	6	0.820

R9010 0006
НАБОР ПРОБОЙНИКОВ

6 деталей

- > Согл. DIN 6458 и DIN 7250
- > Закаленные ударные концы
- > Рукоятка из меди, серебристый кончик
- > Хромо-ванадиевая сталь
- > В металлическом кейсе с крышкой



Код	№	Содержание	шт.	kg
3300825	R90100006	Пробойник Ø 1 2 3 5 10 мм Кернер Ø 4 мм	6	0.720

R9000 0006
НАБОР УДАРНЫХ
ИНСТРУМЕНТОВ

6 деталей

- > Закаленные ударные концы
- > Рукоятка из меди, серебристый кончик
- > Хромо-ванадиевая сталь
- > В металлическом кейсе с крышкой



Код	№	Содержание	шт.	kg
3300826	R90000006	Плоское слесарное зубило, длина 125 мм 150 мм Крейцмейсель, длина 125 мм Пробойник Ø 3 мм Кернер Ø 4 мм Выколотка Ø 4 мм	6	0.820

ИЗМЕРЕНИЯ И МАРКИРОВКА

158 - 161

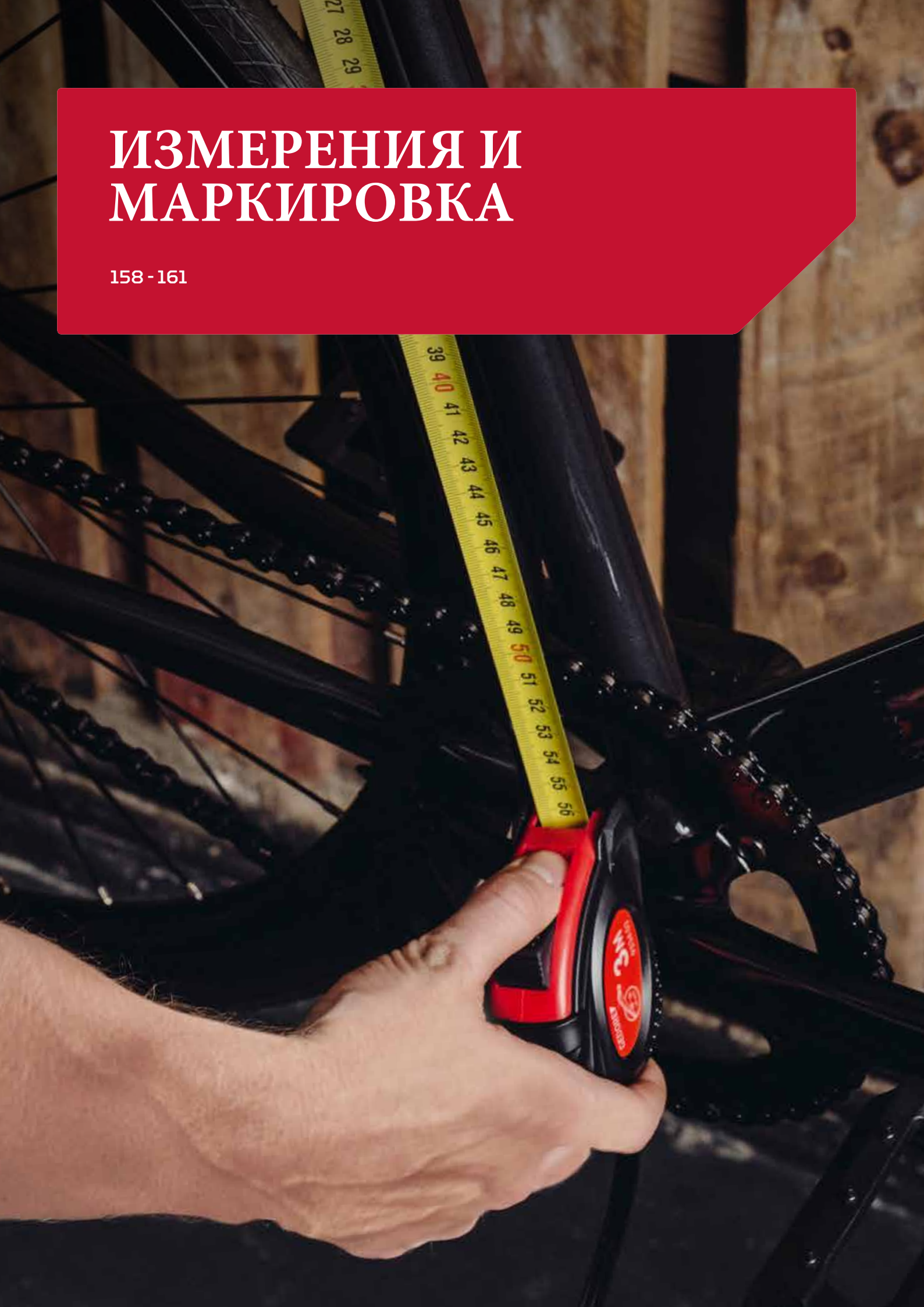

Ватерпасы

R9410XXXX
УРОВЕНЬ

- > Гладкий, прямоугольный профиль из алюминия
- > 1 вертикальный и 1 горизонтальный сосуды, акриловое стекло, плексиглас
- > Точность измерения: +/- 0.5 мм/м
- > Красное порошковое покрытие
- > Концы из черного, ударопрочного пластика
- > Отверстие для подвешивания



Код	№	l< mm >l	kg
3301422	R94100051	300	0.170
3301436	R94100075	600	0.260
3301423	R94100087	1000	0.480

R9410XXXX
УРОВЕНЬ

с перемещающимся сосудом, магнитный

- > Гладкий, прямоугольный профиль из алюминия
- > 1 вертикальный и 1 горизонтальный сосуд
- > Третий, поворонный сосуд для измерения углов
- > Магнит
- > Точность измерения: +/- 0.5 мм/м
- > Зачищенный алюминий
- > Концы из черного, ударопрочного пластика
- > Отверстие для подвешивания



Код	№	l< mm >l	kg
3301424	R94100151	300	0.170
3301425	R94100187	1000	0.482

Измерения

R9450002 ДЕРЕВЯННАЯ СКЛАДНАЯ ЛИНЕЙКА

- › С четкой, двойной метрической шкалой
- › Класс точности III
- › Одобрение EG градации в мм
- › Буковая древесина, соединение заклепками



Код	№	l - mm	
3301426	R9450002	2000	0.086

R9455XXXX РУЛЕТКА

- › Корпус из 2 компонентов из ABS, с металлическим зажимом
- › Покрытая нейлоном лента, устойчивая к истиранию, водонепроницаемая, желтого цвета
- › Маркировка мм черным цветом
- › Десятичные дроби маркированы красным
- › Автоматическая смотка и блокировка ленты
- › Магнитный стопор
- › Класс точности II



Код	№	L m	mm	
3301427	R94550003	3	19	0.201
3301428	R94550005	5	19	0.265
3301429	R94550008	8	25	0.468

Приборы

R94420021 ЦИФРОВОЙ ШТАНГЕНЦИРКУЛЬ

- › Большой LCD экран 30 x 10 мм, автоматическое отключение
- › Сброс с любого положения
- › Для измерения в помещениях и на улице
- › Регулировка роликом
- › Переключение мм/дюйм
- › С внутренним и внешним захватом
- › Шлифованные кончики
- › Прочный пластиковый кейс, включая запасную батарею
- › Инструкция по эксплуатации
- › Подключение к интерфейсу ПК
- › Регулировочный винт для фиксации значения измерения
- › Резьба сзади



Код	№	mm	"inch	
3301430	R94420021	153	6	0.340

R9465 0013

НАБОР ИЗМЕРИТЕЛЬНЫХ ЩУПОВ

- > С защитной складной ручкой
- > Для проверки зазоров, интервалов и т.д
- > Коническая форма щупов
- > Упрочненная пружинная сталь
- > Отдельная маркировка размерами

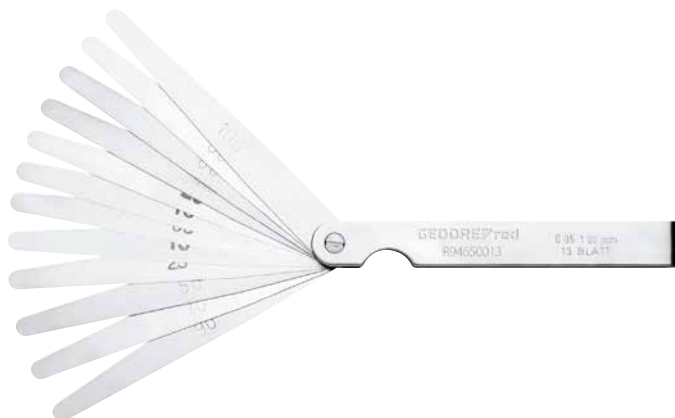

Код	№		
3301431	R94650013	5 10 15 20 25 30 40 50 60 70 80 90 100/100	0.100

Marking

R9095 0012

КАРАНДАШ

выгодное предложение

- > Для рисования и маркировки почти на всех материалах
- > Овальная форма не дает скатываться



Код	№	« mm »	pieces	
3301432	R90950012	175	12	0.020

R9090 0020

КАРБИДНАЯ ЧЕРТИЛКА С ЗАЖИМОМ

- > Два в одном - карандаш и карбидная чертилка
- > Прямая форма
- > Выдвижное перо
- > Для рисования и маркировки на металлических и подобных поверхностях
- > Металлический корпус
- > Зажим для крепления



Код	№	« mm »	
3301433	R90900020	150	0.020

РЕЗКА/ ОБТАЧИВАНИЕ/ СВЕРЛЕНИЕ

162 - 171

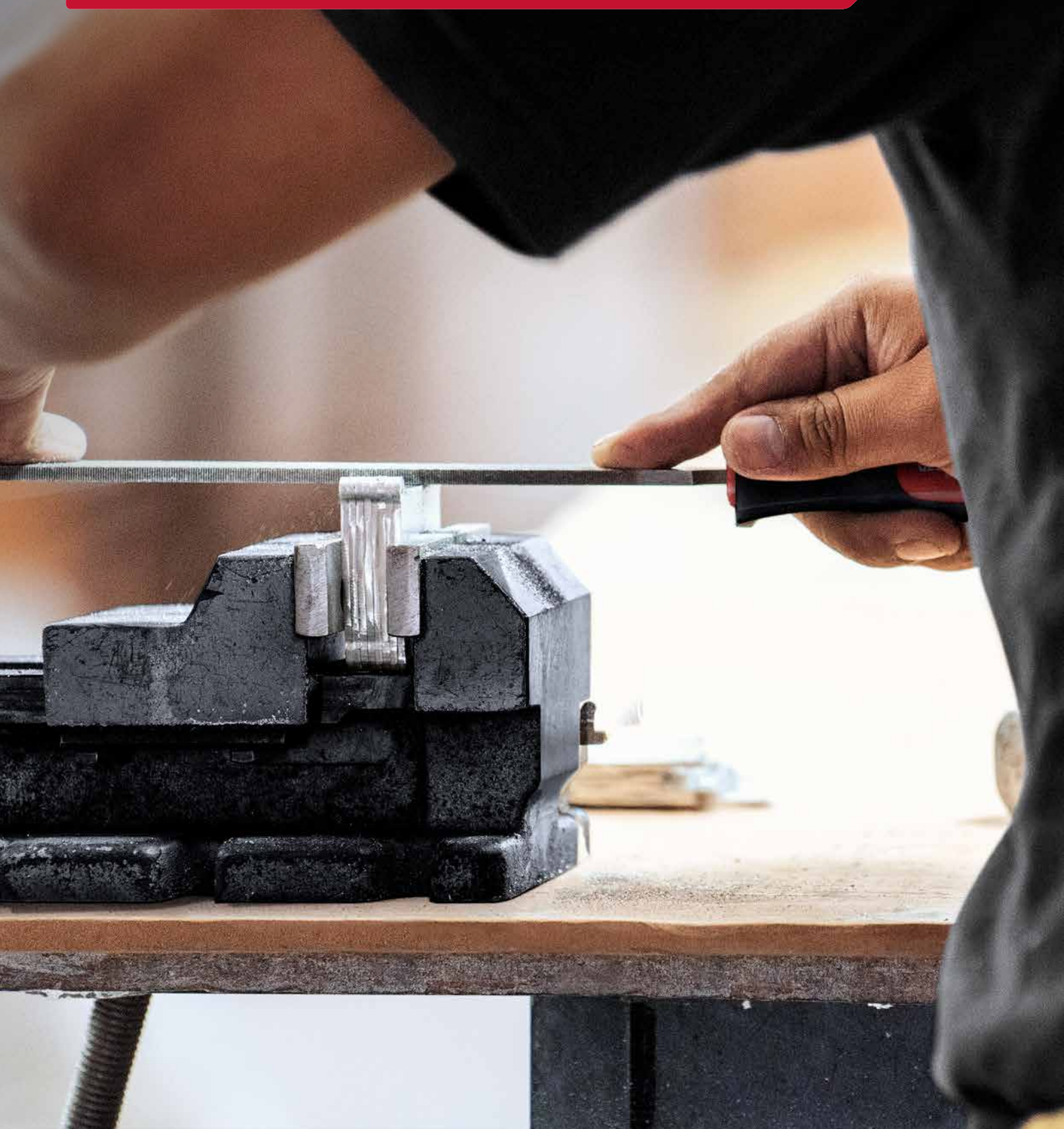

R9321XXXX УПРОЧНЕННЫЙ СКЛАДНОЙ НОЖ



- > Ручка из нескольких частей
- > Алюминиевый корпус
- > Механизм быстрой замены лезвия
- > Подходит для работы одной рукой
- > Для правой и левой
- > 1 трапециевидное лезвие и 4 запасных трапециевидных лезвия
- > Патрон для лезвия
- > Прочная конструкция



Код	№	Описание	l mm	kg
3301598	R93210000	Упрочненный складной нож 5 лезвий, многокомпонентная ручка С	165	0.310
3301599	R93960000	Трапециевидные лезвия №R93210000		0.040
3301600	R93960100	Кривые лезвия №R93210000		0.050

R9320XXXX СКЛАДНОЙ НОЖ



- > Лезвие шириной 9 мм
- > Пластмассовый корпус
- > Металлическая направляющая лезвия
- > Подходит для работы одной рукой
- > Для правой
- > 5 запасных лезвий (длина 80 мм, толщина 0.4мм)
- > Патрон для лезвия



Код	№	Содержание	l mm	mm	kg
3301601	R93200010	Складной нож 5 лезвий-В.9мм	145	9	0.068
3301602	R93950010	Запасные лезвия .9мм 10шт.		9	0.030

R9320XXXX СКЛАДНОЙ НОЖ



- › Лезвие шириной 18 мм
- › Пластмассовый корпус
- › Металлическая направляющая лезвия
- › Подходит для работы одной рукой
- › Для правшей
- › 5 запасных лезвий (длина 100 мм, толщина 0.4мм)
- › Патрон для лезвия
- › Со встроенной точилкой



Код	№	Описание		l- mm -l	
3301603	R93200018	Нож с 5лезвиями-В.18мм + заточка	175	18	0.160
3301604	R93950018	Запасные лезвия .18мм 10шт.		18	0.088

R9320XXXX СКЛАДНОЙ НОЖ



- › Удобный зажим
- › Лезвие шириной 25 мм
- › Пластмассовый корпус
- › Металлическая направляющая лезвия
- › Подходит для работы одной рукой
- › Для правшей
- › 5 запасных лезвий (длина 125 мм, толщина 0.5мм)
- › Патрон для лезвия



Код	№	Описание		l- mm -l	
3301605	R93200025	Нож с 5лезвиями -В.25мм с зажимом	205	25	0.280
3301606	R93950025	Запасные лезвия .25мм 10шт.		25	0.170

R93250008 КАРМАННЫЙ НОЖ

- › Нож для работы двумя руками
- › Носится в кармане или на поясе; не может случайно открыться
- › Функция блокировки лезвия
- › Лезвие с покрытием
- › С функцией распиливания для волокнистых материалов, например, веревок и тканей
- › Удобный зажим
- › Ручка из 2 материалов для простой работы
- › Петля на ручке





Код	№			
3301615	R93250008	87	210	0.154

R9330 0031 УНИВЕРСАЛЬНЫЕ НОЖНИЦЫ

- › Для резки уплотнений и других материалов (бумага, картон, пластмасса, кожа и т.д.)
- › Дополнительное маленькое лезвие для тонких проводов и кабелей
- › С инструментом на ручке для снятия изоляции для кабелей 1.0, 1.5 и 2.0 мм
- › Для правшей и левшей
- › Фиксирующий рычаг
- › Ручка из 2 материалов для простой работы
- › Лезвие из нержавеющей стали



Код	№		l « mm »	
3301607	R93300031	50	205	0.190

R9331 XXXX НОЖНИЦЫ ПО МЕТАЛЛУ

- › Автоматическое открывание пружиной, с замком
- › Режущие лезвия с индукционной закалкой
- › Ручка из 2 материалов для простой работы
- › Из специальной стали



R93310041



R93310141

R93310241

Код	№	Модель	l « inch »	l « mm »	
3301741	R93310041	резка правой рукой	10	250	0.410
3301742	R93310141	прямая резка	10	250	0.410
3301743	R93310241	резка левой рукой	10	250	0.410

R9980 0000 МНОГОФУНКЦИОНАЛЬНЫЙ ИНСТРУМЕНТ

- › Нержавеющая сталь
- › Функция фиксации лезвия
- › Эргономичная ручка для удобства в работе



Код	№	
3301757	R99800000	0.210

Пилы

R93350051 МНОГОФУНКЦИОНАЛЬНАЯ
НОЖОВКА**Многофункциональность:**

- > Поворот лезвия и рамы на 90° = лезвие может размещаться параллельно стене или полу
- > Поворот рамы на 180° = небольшая высота для использования в условиях ограниченного пространства
- > Небольшой вес
- > Защита руки
- > Ручка из 2 материалов, для удобства в работе
- > С ножовочным полотном HSS из двух металлов (24 tpi)



Код	№	«mm»	
3301608	R93350051	300	0.470

R9335XXXX
НОЖОВКА

- > Алюминий
- > Черная пластмассовая ручка
- > Простота натяжения и регулировки
- > С универсальным ножовочным полотном











Код	№	Описание	«mm»	
3301609	R93350021	Ножовочное полотно-L.150мм, алюминий	150	0.220
3301610	R93990021	Ножовочное полотно L.150мм № R93350021	150	0.012

Напильники

R931X XXXX
НАПИЛЬНИКИ

- > Согл. DIN 7261 форма B, C, D, E, F
- > Ручка из 2 материалов, для удобства в работе
- > Отверстие для подвешивания
- > Специальная сталь



Код	№	Описание	Модель	Срез			
3301591	R93100052	Трехгранный напильник L.310мм2С-ручка		2	200	310	0.184
3301592	R93120052	Плоский напильник 2 L.310мм 2С-ручка		2	200	310	0.192
3301593	R93140052	Круглый напильник 2 L.310мм 2С-ручка		2	200	310	0.124
3301594	R93160052	Полукруглый напильник 2 L.310мм 2С-ручка		2	200	310	0.190
3301595	R93180052	Квадратный напильник 2 L.310мм 2К-ручка		2	200	310	0.124

R93000005
НАБОР НАПИЛЬНИКОВ

5 деталей

- > Согл. DIN 7261 форма B, C, D, E, F
- > Ручка из 2 материалов, для удобства в работе
- > Отверстие для подвешивания
- > Специальная сталь
- > Пластиковый пакет











Код	№	Содержание	Модель	Срез			ШТ.	
3301597	R93000005	Трехгранный напильник Плоский напильник Круглый напильник Полукруглый напильник Квадратный напильник	    	2	200	310	5	0.820

R93000006
НАБОР НАПИЛЬНИКОВ

6 деталей

- > Деревянные ручки
- > Специальная сталь



Код	№	Содержание	Модель			ШТ.	
3301596	R93000006	Трехгранный напильник Плоский напильник Напильник с плоским кончиком Круглый напильник Полукруглый напильник Квадратный напильник	     	100	177	6	0.850

Проволочные щетки

R93700043

ПРОВОЛОЧНАЯ ЩЕТКА

с деревянной ручкой



Код	№	Model	← mm →	
3301785	R93700043	3-row	260	0.085

R93710043

ПРОВОЛОЧНАЯ ЩЕТКА

с пластиковой ручкой

> углеродистая щетина



Код	№			
3301786	R93710043			0.095

R93710143

ПРОВОЛОЧНАЯ ЩЕТКА

с пластиковой ручкой

> углеродистая щетина



Код	№	Модель		
3301787	R93710143	3 ряда проволоки		0.120

Сверление

R9350 0025
НАБОР СПИРАЛЬНЫХ СВЕРЛ, ПРОКАТНАЯ СТАЛЬ

25 деталей

- › Спиральное сверло HSS DIN 338, Тип N
- › Правосторонняя нарезка резьбы
- › Угол наконечника: 118°
- › Сверхпрочная сталь
- › Черная, отожженная поверхность
- › В кейсе из листовой стали
- › Прочные стержни



Код	№	Содержание	ШТ.	
3301611	R93500025	1.0 1.5 2.0 2.5 3.0 3.5 4.0 4.5 5.0 5.5 6.0 6.5 7.0 7.5 8.0 8.5 9.0 9.5 10.0 10.5 11.0 11.5 12.0 12.5 13.0 мм	25	1.263

R9351 0025
НАБОР СПИРАЛЬНЫХ СВЕРЛ, БЕЗ ОБРАБОТКИ

25 деталей

- › Спиральное сверло HSS DIN 338, Тип N
- › Правосторонняя нарезка резьбы
- › Угол наконечника: 118°
- › Сверхпрочная сталь
- › Высокоточное вращение
- › Полированная поверхность
- › В кейсе из листовой стали
- › Прочные стержни



Код	№	Содержание	ШТ.	
3301613	R93510025	1.0 1.5 2.0 2.5 3.0 3.5 4.0 4.5 5.0 5.5 6.0 6.5 7.0 7.5 8.0 8.5 9.0 9.5 10.0 10.5 11.0 11.5 12.0 12.5 13.0 мм	25	1.263

R9350 0170**НАБОР СПИРАЛЬНЫХ СВЕРЛ, ПРОКАТНАЯ СТАЛЬ**

170 деталей

- > Спиральное сверло HSS DIN 338, Тип N
- > Правосторонняя нарезка резьбы
- > Угол наконечника: 118°
- > Сверхпрочная сталь
- > Черная, отожженная поверхность
- > В металлическом ящике с пластиковой вставкой
- > Прочные стержни



Код	№	Содержание	шт.	
3301612	R93500170	В каждой модели 10x 1.0 1.5 2.0 2.5 3.0 3.5 4.0 4.5 5.0 5.5 6.0 6.5 7.0 7.5 8.0 мм В каждой модели 5x 8.5 9.0 9.5 10.0 мм	170	3.724

R93550017**НАБОР БУРОВ SDS**

17 деталей

- > Для сверления, резки, разрушения камня и бетона
- > Ударные буры и долота из карбида
- > Держатель SDS
- > Из высокопрочной стали для долгого срока службы
- > В металлическом ящике с пластиковой вставкой
- > Прочные стержни



Код	№	Содержание	шт.	
3301614	R93550017	По 1: Ударные буры из карбида Ø 5x110, Ø 6x110, Ø 8x110, Ø 10x110, Ø 6x160, Ø 8x160, Ø 10x160, Ø 12x160, Ø 8x210, Ø 10x210, Ø 12x260, Ø 14x260 мм По 1: Плоское долото 250x40, 140x20, 250x20 Кузнечное зубило 140, 250 мм	17	3.364

Установка**R9360 0022****НЕБОЛЬШОЙ ТРУБОРЕЗ**

- > Для медных труб
- > 2 поддерживающих ролика
- > Металлический корпус
- > Подходит для работы в труднодоступных местах
- > Колесико для регулировки



Код	№	Описание	Ø mm	
3301616	R93600022	Небольшой труборез для медных труб-D.3-22мм	3-22	0.140
3301618	R93980005	Запасные отрезные диски для меди 5шт.		0.005

R9360 0035 ТРУБОРЕЗ

- > Для медных труб
- > Прямоугольный инструмент для снятия заусенцев
- > Выдвижная направляющая
- > Направляющие ролики в пазах для труб с плоским концом
- > 4 поддерживающих ролика
- > Металлический корпус
- > Длинная поворотная ручка



Код	№	Описание	Ø mm	
3301617	R93600035	Труборез для медных труб D.3-35мм	3-35	0.560
3301618	R93980005	Запасные отрезные диски для меди 5шт.		0.005

R9921 0000 ПИСТОЛЕТ ДЛЯ СИЛИКОНА

- > Для работы с силиконом в пакете или картридже объемом 310 мл
- > Прочная алюминиевая трубка
- > Простота работы и очистки
- > Быстрая и простая замена картриджей
- > С 3 наконечниками



Код	№	Д	В	
3301753	R99210000	340	210	0.840

R9340 0060 СКРЕБОК

- > Для ремонта/удаления небольших несовершенств
- > Для нанесения, распределения и выравнивания
- > Деревянная ручка
- > Отверстие для подвешивания



Код	№	Ширина лезвия, мм	
3301754	R93400060	60	0.100

1000 B

172 - 177



VDE отвертка

R3910XXXX
VDE ОТВЕРТКА

для винтов с прямым шлицем

- > Согл. DIN 5264, DIN ISO 2380
- > Изоляция VDE согл. DIN EN 60900
- > Гарантированная защита при работе под напряжением до 1000V AC (переменный ток) и 1500V DC (постоянный ток)
- > Жало отвертки из высококоротной хром-молибденовой стали
- > Износостойкий наконечником с фосфатным покрытием, защищенный от коррозии
- > Ручка из 2 материалов для удобства в работе
- > Литая ручка формирует единую единицу с жалом
- > 5-гранная ручка препятствует скатыванию отвертки
- > Удлиненное отверстие в ручке для подвешивания



Код	№	mm	mm	mm	mm	kg
3301400	R39102514	2.5	0.4	75	145	0.030
3301401	R39100319	3.0	0.5	100	170	0.036
3301402	R39100419	4.0	0.8	100	200	0.071
3301403	R39105524	5.5	1.0	125	225	0.091

R3920XXXX
VDE ОТВЕРТКА

для винтов с крестообразным шлицем

- > Согл. DIN 7438, DIN ISO 8764
- > Изоляция VDE согл. DIN EN 60900
- > Гарантированная защита при работе под напряжением до 1000V AC (переменный ток) и 1500V DC (постоянный ток)
- > Жало отвертки из высококоротной хром-молибденовой стали
- > Износостойкий наконечником с фосфатным покрытием, защищенный от коррозии
- > Ручка из 2 материалов для удобства в работе
- > Литая ручка формирует единую единицу с жалом
- > 5-гранная ручка препятствует скатыванию отвертки
- > Удлиненное отверстие в ручке для подвешивания



Код	№	PH	mm	mm	kg
3301404	R39200115	1	80	180	0.070
3301405	R39200219	2	100	210	0.105

R3930XXXX
VDE ОТВЕРТКА

для винтов с крестообразным шлицем PZ

- > Согл. DIN 7438, DIN ISO 8764
- > Изоляция VDE согл. DIN EN 60900
- > Гарантированная защита при работе под напряжением до 1000V AC (переменный ток) и 1500V DC (постоянный ток)
- > Жало отвертки из высококоротной хром-молибденовой стали
- > Износостойкий наконечником с фосфатным покрытием, защищенный от коррозии
- > Ручка из 2 материалов для удобства в работе
- > Литая ручка формирует единую единицу с жалом
- > 5-гранная ручка препятствует скатыванию отвертки
- > Удлиненное отверстие в ручке для подвешивания



Код	№	PZ	mm	mm	kg
3301406	R39300115	1	80	180	0.070
3301407	R39300219	2	100	210	0.104

VDE плоскогубцы

R2930XXXX

VDE КОМБИНИРОВАННЫЕ ПАССАТИЖИ



- > Согл. DIN ISO 5748
- > Соответствие VDE 0682 часть 201 и EN/IEC 60900
- > Захват плоских и круглых материалов
- > Режущая поверхность с индукционной закалкой
- > Ручка из 2 материалов для простой передачи силы
- > Особая ковкая сталь



Код	№	Жесткая проволока, Ø мм	l mm	
3301408	R29300180	1,6	180	0.275
3301409	R29300200	1,8	200	0.360

R29400180

VDE СИЛОВЫЕ БОКОРЕЗЫ



- > Согл. DIN ISO 5749
- > Соответствие VDE 0682 часть 201 и EN/IEC 60900
- > Высокая сила резки с минимальными усилиями
- > Тонкая головка
- > Режущая поверхность с индукционной закалкой
- > Ручка из 2 материалов для простой передачи силы
- > Особая ковкая сталь



Код	№	Струнная проволока, Ø мм	l mm	
3301410	R29400180	1,6	180	0.280

R2950 0200**VDE ПЛОСКОГУБЦЫ ДЛЯ ТЕЛЕФОННЫХ ПРОВОДОВ**

прямые

- > Согл. DIN ISO 5745
- > Соответствие VDE 0682 часть 201 и EN/IEC 60900
- > Прямая поверхность для захвата, с зубчиками по длине
- > Режущая поверхность с индукционной закалкой
- > Ручка из 2 материалов для простой передачи силы
- > Особая ковкая сталь



Код	№	Жесткая проволока, Ø мм	l mm	kg
3301411	R29500200	1,8	200	0.260

R2951 0200**VDE ПЛОСКОГУБЦЫ ДЛЯ ТЕЛЕФОННЫХ ПРОВОДОВ**

угол 45°

- > Согл. DIN ISO 5749
- > Соответствие VDE 0682 часть 201 и EN/IEC 60900
- > Поверхность для захвата под углом 45°, с зубчиками по длине
- > Режущая поверхность с индукционной закалкой
- > Ручка из 2 материалов для простой передачи силы
- > Особая ковкая сталь



Код	№	Жесткая проволока, Ø мм	l mm	kg
3301412	R29510200	1,8	200	0.260

R2910 00010**VDE КЛЕЩИ ДЛЯ ВОДЯНОГО НАСОСА 7 положений**

- > Согл. DIN ISO 8976 форма C
- > Соответствие VDE 0682 часть 201 и EN/IEC 60900
- > Поверхность для захвата с зубчиками по длине
- > С муфтовым соединением
- > Полированная головка и соединение
- > Хромо-ванадиевая сталь



Код	№	mm	inch	mm	kg
3301413	R29100010	39	10	250	0.393

R3900 2005

НАБОР ИНСТРУМЕНТОВ VDE



5 деталей

VDE отвертка:

- › для шлицевых винтов согл. DIN 5264, DIN ISO 2380
- › для крестовых винтовH: согл. DIN 7438, DIN ISO 8764
- › Изоляция VDE согл. DIN EN 60900
- › Гарантированная защита при работе под напряжением до 1000V AC (переменный ток) и 1500V DC (постоянный ток)
- › Жало отвертки из высокопрочной хром-молибденовой стали
- › Износостойкий наконечником с фосфатным покрытием, защищенный от коррозии
- › Ручка из 2 материалов для удобства в работе
- › Литая ручка формирует единую единицу с жалом
- › 5-гранная ручка препятствует скатыванию отвертки
- › Удлиненное отверстие в ручке для подвешивания

VDE бокорезы:

- › Согл. DIN ISO 5745
- › Соответствие VDE 0682 часть 201 и EN/IEC 60900
- › Прямая поверхность для захвата, с зубчиками по длине
- › Режущая поверхность с индукционной закалкой
- › Ручка из 2 материалов для простой передачи силы
- › Особая ковкая сталь

VDE плоскогубцы для телефонных проводов, прямая модель:

- › Согл. DIN ISO 5745
- › Соответствие VDE 0682 часть 201 и EN/IEC 60900
- › Прямая поверхность для захвата, с зубчиками по длине
- › Режущая поверхность с индукционной закалкой
- › Ручка из 2 материалов для простой передачи силы
- › Особая ковкая сталь



Код	№	Содержание	шт.	
3301414	R39002005	Отвертка, прямой шлиц 3, 5.5 мм Отвертка, крестообразный шлиц PH 2 VDE бокорезы 180 мм VDE плоскогубцы для телефонных проводов, 200 мм прямая модель:	5	0.833

VDE ножи

R9322 0028

VDE НОЖ ДЛЯ КАБЕЛЯ



- › VDE изоляция согл. DIN EN 60900
- › Надежное, прямое лезвие
- › Прямая режущая поверхность
- › Защитная насадка
- › Ручка из 2 материалов для удобства в работе



Код	№	← mm →	
3301415	R93220028	185	0.143

R9322 0128

VDE НОЖ ДЛЯ КАБЕЛЯ



- > Надежное, частично изолированное сменное лезвие
- > Прямая режущая поверхность
- > Поставляется со сменным лезвием
- > Встроенная защитная насадка
- > Надежная ручка из ударопрочного пластика



Запасное лезвие R93970004

Код	№	Описание	« mm »	kg
3301416	R93220128	VDE нож для кабеля с лезвием-L.45мм L.185мм	185	0.095
3301417	R93970004	Лезвие для ножа.R93220128 4шт.		0.100

Датчик напряжения

R3812 0000

ДАТЧИК НАПРЯЖЕНИЯ

- > Согл. DIN ISO 0680
- > 8 LED лампочек
- > Проверка постоянного и переменного тока
- > Показ 6 / 12 / 24 / 50 / 120 / 230 / 400 V AC/DC
- > Диапазон частоты 0 - 500 Гц
- > Степень защиты - IP65



Код	№	kg
3301418	R38120000	0.120

Фонарики

R9530 0017

СВЕТОДИОДНЫЙ ФОНАРИК

- > Алюминиевый корпус
- > Поставляется **без** трех батареек AAA
- > Со шнурком
- > 2 уровня яркости плюс функция предупреждения/сигнала
- > Светодиод на 1 В
- > Световой поток 55-60 л
- > Дальность освещения 25-30 м
- > Технические характеристики могут меняться изготовителем



Код	№	« mm »	kg
3301755	R95300017	130	0.156

ИНСТРУМЕНТЫ ДЛЯ АВТОМОБИЛЯ

178 - 189



Инструменты и приспособления для рулевого управления

R11203003
НАБОР ВИЛОК ДЛЯ РАЗБОРКИ И
СБОРКИ

5 деталей

- › Для быстрого удаления концов рулевой тяги, тяги-толкателя, рычага управления и других элементов управления
- › Сменные концы вилок
- › Ручка подходит к гнезду молотка
- › Переходник для гнезда пневматического отбойного молотка
- › Особая сталь
- › Пластиковый кейс
- › **Примечание: вилка для снятия/установки повреждает резиновые пыльники**



Код	№	Содержание	Д	Ш	Г	шт.	kg
3301555	R11203003	Вилка с раскрытием 17.5 мм Вилка с раскрытием 23.5 мм Вилка с раскрытием 28.5мм Ручка = 200 мм Переходник l = 175 мм Ø 10 мм	295	190	50	5	2.0

R11201002
УНИВЕРСАЛЬНЫЙ СЪЕМНИК
ШАРОВЫХ ОПОР

- › Для удаления шарового шарнира из рычага управления, поворотных цапф, стабилизаторов подвески и т.д.
- › Шестигранный шпindel шириной 21 мм
- › Фиксация зажима на 2 уровнях
- › Специальная ковчаная сталь



Код	№	Вилка с раскрытием	Высота зажима	mm	kg
3301558	R11201002	20	50	160	1.454

Tools for motors

R15151000
НАБОР ЗАЖИМОВ ДЛЯ ШЛАНГОВ

3 детали

- › Для снятия гибких шлангов с Ø до 60 мм
- › Регулируемый замок с функцией блокировки
- › Устойчивость к температуре до 160°
- › Из особого пластика



Код	№	Длина кусочек	Для диаметра	шт.	kg
3301539	R15151000	160 мм 185 мм 255 мм	Ø до 60 мм	3	0.298



R15551000

КЛЮЧ ДЛЯ МАСЛЯНОГО ФИЛЬТРА

12.5mm
1/2"

- > Для безопасного, быстрого отвинчивания масляного фильтра
- > Возможность ручной регулировки
- > Привод 1/2" согл. DIN 3120 - C 12.5, ISO 1174 и AF 19 мм
- > Крепежные части предотвращают соскальзывание
- > Для использования в местах с ограниченным пространством



Код	№	Модель		
3301540	R15551000	65 - 120 мм Ø		0.315

R15551001

ЛЕНТОЧНЫЙ КЛЮЧ ДЛЯ МАСЛЯНОГО ФИЛЬТРА

12.5mm
1/2"

- > Для безопасного, быстрого отвинчивания масляного фильтра
- > Возможность регулировки ремнем
- > Привод 1/2" (12.5 мм)
- > Для работы вручную



Код	№	для диаметра	l - mm	
3301541	R15551001	до 152 мм	150	0.240

R15553004

НАБОР КЛЮЧЕЙ ДЛЯ МАСЛЯНОГО НАСОСА 3/8"

10mm
3/8"

12 деталей

- > Идеальное сочетание для установки/снятия винтов на сливном отверстии для масла
- > Подходящие головки для разных сечений
- > Сеч. 3/8" согл. DIN 3120 - C 10, ISO 1174, AF 19 или вороток 8 мм Ø
- > Для работы вручную
- > Хромо-ванадиевая сталь
- > В прочном пластиковом кейсе



Код	№	Содержание	Д	Ш	Г	шт.	
3301544	R15553004	Головка 3/8" внутр. шестигранник 8 9 3/8" (9.5 мм) 10 12 14 17 Головка 3/8" внутр. квадрат 8 + 5/16" 3/8" (9.5 мм) 11 13 3/8" передвижная Т-образная ручка	235	190	55	12	1.1

R15151001

НАБОР РЕГУЛИРУЕМЫХ КЛЮЧЕЙ ДЛЯ ДАТЧИКА ТОПЛИВНОГО БАКА

2 детали

- › Для ослабления и затяжки пластмассового кольца на датчике топливных баках
- › Убачное колесо для быстрой регулировки диаметра \bar{A}
- › Шестигранный привод AF 24 мм
- › Для работы вручную
- › Хромо-ванадиевая сталь



Код	№	Содержание	шт.	kg
3301585	R15151001	Ключ для датчика топливного бака \varnothing 80 - 120 мм Ключ для датчика топливного бака \varnothing 110 - 170 мм	2	0.800

R15203000

НАБОР ДЛЯ УДАЛЕНИЯ БОЛТОВ И ШПИЛЕК

30 деталей

- › Значительная экономия времени - 2 - 4 часа - без необходимости снимать головку цилиндра.
- › Данный универсальный набор позволяет снимать заевшие или сорванные штифты, в частности на цилиндрических головках выхлопных фланцев, а также быстро и точно высверливать их без удаления головки цилиндра (винтовая резьба M8 и M10)

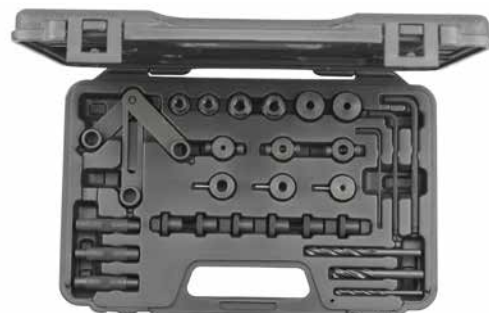

Код	№	Содержание	шт.	kg
3301590	R15203000	1x шаблон для сверления 3 шт. 3x центрирующий, конический штифт 3x направляющие втулки \varnothing 8 + \varnothing 10 2x SK гайка с буртиком M8 + M10 1x втулка для сверла с цилиндрическим штифтом 4.0 6.5 8.5 мм 1x направляющие втулки M8 M10 1x ограничитель сверления с винтом с цилиндрической головкой 4.0 6.5 8.5 мм 1x шестигранный ключ 2 4 5 мм 1x спиральное сверло \varnothing 4.0 6.5 8.5 мм	30	1.400

Инструменты для ремонта привода

R17151000

СЪЕМНИК

с зажимным хомутом

- › Шпindelь с шестигранным приводом AF 17 мм
- › Винт с шестигранным приводом, AF 17 мм



Код	№	Диапазон зажима	Глубина зажима	макс. t	kg
3301554	R17151000	90	100	1.0	1.7



Инструменты для работы с корпусом и интерьером

R18101000

ИГЛА ДЛЯ РАСПЫЛИТЕЛЬНЫХ СОПЕЛ

для регулировки и очистки

- › Практичный инструмент для обслуживания
- › Надежный, перо-подобный кончик со стержнем для очистки
- › Идеально подходит для очистки и регулировки распылителей на лобовом стекле и фарах
- › Зажим и защитный колпачек
- › Алюминий



Код	№	← mm →	
3301549	R18101000	95	0.024

R18201000

СКРЕБОК ДЛЯ ЭТИКЕТОК

- › Для быстрого, надежного удаления этикеток, изоляционных лент и остатков клея
- › Надежный держатель лезвия
- › Сменные лезвия
- › Защитный колпачек
- › Цельная ручка с отверстием для подвешивания



Код	№	Ширина лезвия	← mm →	
3301566	R18201000	40	165	0.100

Общие инструменты

R9911XXXX

РАБОЧИЕ ПЕРЧАТКИ

- › Оптимальная форма
- › Для захвата маленьких и гладких частей
- › Сторона на ладоне из цельного куска
- › Воздухопроницаемый материал между пальцами
- › Регулируемые манжеты предотвращают соскальзывание перчаток
- › Хорошее сцепление с гладкими поверхностями благодаря внутреннему покрытию
- › Защита легко повреждаемых поверхностей



Код	№	Размер	
3301749	R99110005	M	0.080
3301750	R99110010	L	0.095
3301751	R99110015	XL	0.090
3301752	R99110020	XXL	0.090

R1935 XXXX

ЛЕНТОЧНЫЙ КЛЮЧ

- > Прочная лента из нескользкой ткани
- > Изолированный
- > Хромо-ванадиевая сталь 31CrV3, хромовое покрытие



Код	№	Содержание	l mm	Ø mm	kg
3301465	R19351019	Ленточный ключ	570	140	0.278
3301466	R19991019	Запасная лента	490		0.080

R1935 1031

ЛЕНТОЧНЫЙ КЛЮЧ

- > Прочная лента из нескользкой ткани
- > Ручка с пластиковым покрытием
- > Хромо-ванадиевая сталь 31CrV3, хромовое покрытие



III

Код	№	l mm	Ø mm	kg
3301467	R19351031	810	200	0.364

R1910 1000

ВЫДВИЖНОЙ МАГНИТНЫЙ СЪЕМНИК С ПЕРОМ

- > С зажимом и защитным колпачком
- > Алюминий
- > С магнитом



Код	№	l mm	Ø магнита	Ø	kg
3301546	R19101000	150-670	7.5	300	0.046



R19101001 НАБОР КРЮКОВ

4 детали

- > Установка/удаление уплотнительных колец, прокладок двигателя, привода, механизма управления и гидравлики
- > Для работы с корпусом и интерьером
- > Цельная ручка



Код	№	шт.	l<mm>	
3301548	R19101001	4	135	0.200

R19102000 МАГНИТНЫЙ ЛОТОК

- > Надежное хранение небольших частей
- > Нержавеющая сталь
- > 2 особо сильных, покрытых резиной магнита



Код	№	L	W	
3301547	R19102000	240	140	0.744

R19201000 ЛАТУННЫЙ ПРИБОР ДЛЯ ИЗМЕРЕНИЯ ГЛУБИНЫ РИСУНКА ПРОТЕКТОРА

- > Четкая шкала
- > Кончик для измерения глубины (рисунка протектора)
- > Прочная латунь



Код	№	l<mm>	
3301552	R19201000	100	0.060

R19153000

НАБОР СЪЕМНИКОВ 3/8"



14 деталей

- › Для ослабления и снятия болтов и поврежденных винтов
- › Нарезка резьбы против часовой стрелки, 6 конических, режущих кромок
- › Квадратный привод согл. DIN 3120 - C 10, ISO 1174, с шариком в пазе
- › Шестигранная головка в качестве альтернативного сечения
- › **Для работы вручную**
- › Специальный компактный дизайн
- › Специальная сталь
- › Прочный, пластиковый кейс



Код	№	Содержание	Д	Ш	Г	шт.	кг
3301563	R19153000	Съемная головка 3/8": 6.3 мм (1/4"), 8мм (5/16") 9.5 мм (3/8"), 10 мм 11мм (7/16"), 12 мм 12.5 мм (1/2"), 13 мм 14 мм (9/16"), 16 мм (5/8") 17 мм, 17.5 мм (11/16") 19 мм (3/4") Пробойник	190	110	40	14	0.730

R68003010

НАБОР СЪЕМНИКОВ 1/2"



10 деталей

- › Для ослабления и снятия болтов и поврежденных винтов
- › Нарезка резьбы против часовой стрелки, 6 конических, режущих кромок
- › Квадратный привод согл. DIN 3120 - C 10, ISO 1174, с шариком в пазе
- › Шестигранная головка в качестве альтернативного сечения
- › **Для работы вручную**
- › Специальный компактный дизайн
- › Специальная сталь
- › Прочный, пластиковый кейс



Код	№	Содержание	Д	Ш	Г	шт.	кг
3300034	R68003010	1/2" 10 11 12 13 14 15 16 17 19 мм Пробойник	130	130	55	10	0.950



R90610075 МОНТИРОВКА

изогнутый

- > Упрочненный тип
- > Хромо-ванадиевая сталь



Код	№	← mm →	
3301464	R90610075	610	1.340

R19101003 МОНТИРОВКА

- > Специально для работы с корпусом и внутренним оборудованием
- > Хромо-ванадиевая сталь
- > Специальная форма
- > Цельная ручка



Код	№	← mm →	Ширина лезвия	
3301569	R19101003	275	26	0.175

R19101002 НАБОР КЛИНЬЕВ

4 детали

Данные стальные клинья идеальны для

- > Удаления заевших частей
- > Регулировки положения частей
- > Удержания частей в положении
- > Снятия нажимных болтов и т.д.
- > Цельная ручка



Код	№	Содержание	ШТ.	
3301568	R19101002	24", 610 x 20мм 18", 460 x 20 мм 12", 310 x 16 мм 8", 200 x 10 мм	4	1.4

R68003013 НАБОР ГОЛОВОК С ОТКРЫТЫМ ЗЕВОМ

12,5mm
1/2"

13 деталей

- › Квадратная вставная ручка с квадратным приводом согл. DIN 3120 - C 12.5, ISO 1174, с канавкой для удержания шариком
- › Для работы с винтами или ремонта кабелей
- › Хромо-ванадиевая сталь



Код	№	Содержание	Д	Ш	Г	шт.	кг
3301589	R68003013	20 21 22 23 24 25 26 27 28 30 32 мм Квадратная вставная ручка Удлинитель 125 мм	480	195	55	13	3.000

R68003075 НАБОР ИНСТРУМЕНТОВ ДЛЯ СБОРКИ ТХ 1/4" + 1/2"



75 деталей

- › Муфта согл. DIN 3120, ISO 1174, с фиксирующим шариком
- › Квадратный привод согл. DIN 3120, ISO 1174, с канавкой для удержания шариком
- › Головка 1/4" + 1/2", внутренний ТХ
- › Отвертка-вставка 1/4", ТХ, с запрессованным, покрытым фосфатом штифтом
- › Переходник 1/4", с внутр. квадратом и шестигранником, для всех вставок и инструментов с внешним шестигранником 1/4"
- › Переходник 1/2", с внутр. квадратом и шестигранником, для всех вставок и инструментов с внешним шестигранником 10 мм (3/8")
- › Вставка 1/4" ТХ В0, для держателей согл. DIN ISO 1173 - D 6.3
- › Вставка 10 мм (3/8") ТХ, для держателей согл. DIN ISO 1173 - D 10
- › Набор шестигранных ключей ТХ
- › Двойные кольцевые ключи ТХ
- › Отвертка 1 К ТХ
- › Выдвижной держатель с магнитом
- › Хромо-ванадиевая сталь, матовое хромированное покрытие
- › Для завинчивания одной рукой
- › Пластиковый красный кейс GEDORE
- › Крепление инструментов на зажимы
- › Металлические крючки/замок



Код	№	Содержание	Д	Ш	Г	шт.	кг
3301575	R68003075	1/4" головка ТХ E4 E5 E6 E7 E8 E10 E11 25мм 1/4" отвертка-вставка ТХ T7 T8 T9 T10 T15 T20 T25 T27 T30 T40 37 мм 1/4" переходник квадр. хшестигран. 25 мм 1/4" вставки ТХ с отверстием T7 T8 T9 T10 T15 T20 T25 T27 T30 T40 25 мм 1/2" головка ТХ E12 E14 E16 E18 E20 E22 E24 Переходник вставки 1/2" 4kt x 10мм 6kt 38 мм 10мм вставки ТХ T40 T45 T50 T55 T60 30мм 10мм вставки ТХ T15 T20 T25 T30 T40 T45 T50 T55 T60 75 мм Отвертка ТХ T8x60 T10x80 T15x80 T20x100 T25x100 T27x125 T30x125 T40x150 мм Двойной кольцевой ключ ТХ E6xE8 E10xE12 E14xE18 E20xE24 Шестигранный торцовый ключ Х T8 T10 T15 T20 T25 T27 T30 T40 T45 T50 T55 T60 Выдвижной магнитный съемник с перомг 126 - 636 мм	383	272	80	75	3.5



R58003002

НАБОР ОТВЕРТОК-ВСТАВОК

3/8" TX



10 деталей

- > Отвертка-вставка 3/8", для винтов с утопленным TX, квадратный привод согл. DIN 3120 - C 10, ISO 1174, с канавкой для удержания шариком
- > Длинные жала отверток
- > Матовое хромоовое покрытие
- > Хромо-ванадиевая сталь
- > Крепление инструментов на зажимы
- > Прочный пластиковый кейс



Код	№	Содержание	Д	Ш	Г	шт.	
3301576	R58003002	Отвертка-вставка TX T10 T15 T20 T25 T27 T30 T40 T45 T50 T55 200 мм	295	195	54	10	0.800

R68003026

НАБОР ОТВЕРТОК-ВСТАВОК

1/2" XZN



26 деталей

- > Квадратный привод согл. DIN 3120, ISO 1174, с канавкой для удержания шариком
- > Отвертка-вставка 1/2", XZN, с запрессованным, покрытым фосфатом штифтом, нескользкая головка, полировка со стороны сечения
- > Хромо-ванадиевая сталь, матовое хромоовое покрытие
- > Для завинчивания одной рукой
- > Пластиковый красный кейс GEDORE
- > Крепление инструментов на зажимы
- > Металлические крючки/замок



Код	№	Содержание	Д	Ш	Г	шт.	
3301574	R68003026	Отвертка-вставка XZN M5 M6 M8 M9 M10 M12 M14 M16 55 мм Отвертка-вставка XZN M5 M6 M8 M9 M10 M12 M14 100 мм Отвертка-вставка XZN M5 M6 M8 M9 M10 M12 M14 140 мм Отвертка-вставка XZN M8 M10 M12 M14 200 мм	425	320	52	26	5.4

R68003032

НАБОР ОТВЕРТОК-ВСТАВОК 1/2" TX



32 детали

- > Квадратный привод согл. DIN 3120, ISO 1174, с канавкой для удержания шариком
- > Отвертка-вставка 1/2", TX, с запрессованным, покрытым фосфатом штифтом, нескользкая головка, полировка со стороны сечения
- > Хромо-ванадиевая сталь, матовое хромовое покрытие
- > Для завинчивания одной рукой
- > Пластиковый красный кейс GEDORE
- > Крепление инструментов на зажимы
- > Металлические крючки/замок



Код	№	Содержание	Д	Ш	Г	шт.	
3301577	R68003032	Отвертка-вставка TX T20 T25 T27 T30 T40 T45 T50 T55 T60 T70 55 мм Отвертка-вставка TX T20 T25 T27 T30 T40 T45 T50 T55 T60 T70 100 мм Отвертка-вставка TX T40 T45 T50 T55 T60 T70 140 мм Отвертка-вставка TX T40 T45 T50 T55 T60 T70 200 мм	425	320	52	32	5,4

R68003030

НАБОР ОТВЕРТОК-ВСТАВОК 1/2" IN



30 деталей

- > Квадратный привод согл. DIN 3120, ISO 1174, с канавкой для удержания шариком
- > Отвертка-вставка 1/2", шестигранник, метрические размеры, с запрессованным, покрытым фосфатом штифтом, нескользкая головка, полировка со стороны сечения, конструкция согл. DIN 7422
- > Хромо-ванадиевая сталь, матовое хромовое покрытие
- > Для завинчивания одной рукой
- > Пластиковый красный кейс GEDORE
- > Крепление инструментов на зажимы
- > Металлические крючки/замок



Код	№	Содержание	Д	Ш	Г	шт.	
3301573	R68003030	Отвертка-вставка, внутр.шестигранник, 5 6 7 8 10 12 14 17 19 55 мм Отвертка-вставка, внутр.шестигранник, 5 6 7 8 10 11 12 13 100 мм Отвертка-вставка, внутр.шестигранник, 5 6 7 8 10 12 14 140 мм Отвертка-вставка, внутр.шестигранник, 5 6 7 8 10 12 200 мм	425	320	52	30	5,4



А	D
Переходник и удлинитель 6 в 2. 086	Намагничиватель..... 135
Разводные гаечные ключи..... .064, 065	Цифровой штангенциркуль..... .160
Инструменты для сборки TX 1/4" + 1/2"109, 187	Набор вилок для сборки и разборки..... 179
В	D
Плоскогубцы для телефонных проводов с загнутым носиком139, 140	Двойной ключ с трещоткой058
Переходник для вставок 1/2086	Набор двойных ключей с трещоткой..... 057, 058
Набор вставок 1/4"135, 136	Двойные ключи с трещоткой..... .057
Держатель вставок074	Двусторонний ключ в футляре 060
Вставка-трещотка 1/4" 068	Набор двусторонних ключей с открытым зевом 045, 061, 062
Вставка-трещотка 1/4" с компактным переходником . .095	Двусторонние ключи с открытым зевом.....060, 061
Вставка-отвертка 1/4"073, 132	Двойной кольцевой ключ..... .059
Набор вставок 10 mm SK / XZN / TX137	Набор двойных кольцевых ключей..... 059
Болторезы..... 141	Набор двойных кольцевых ключей 044
Зубило каменщика.....153, 154	Пробойник 156
	Набор пробойников..... 157
	Переходник для привода 1/4"073, 074
С	Е
Карбидное перо с зажимом 161	Набор отверток 2С 130
Молоток плотника 152	Зубило электрика..... 155
Силиконовый шприц 171	Слесарный молоток..... 149
Силиконовый шприц 156	Отвертка с выдвигаемым стрежнем 13в1.....132
Плоскогубцы внешних пружинных колец..... 141, 142	Набор съемников 1/2" 105, 185
Плоскогубцы внутренних пружинных колец..... 142	Набор съемников 3/8" 098, 185
Набор плоскогубцев для пружинных колец 143	
Гвоздодер, американская модель 152	F
Кувалда 150	Набор щупов.....161
Комбинированные плоскогубцы.....139	Набор напильников167
Ключ с трещоткой053, 054	Напильники..... 167
Набор ключей с трещоткой053, 054, 055	Плоский напильник..... 153
Набор комбинированных ключей.....063, 064	Ключ с трещоткой и гнущейся головкой 056
Набор комбинированного ключа и торцевого ключа .. .044	Набор ключей с трещоткой и гнущейся головкой.....057
Комбинированные ключи.....062, 063	Набор ключей для датчика топливного фильтра..... 181
Муфта 125	
Изогнутый торцовый ключ 133	H
Набор изогнутых торцовых ключей.....134	Ножовка 166
Крейцмейсель154	Полукруглый ключ 060
Набор торцовых ключей..... 187	Набор из молотка и долота..... .051
Плоскогубцы с изогнутым зевом.....145	Упрочненный нож163
Сверильный набор с цилиндрической головкой... 181	Удерживающая рейка для головок..... 115

Набор крюков	184	Набор ключей для масляного фильтра 3/8"	180
		Ключ с трещоткой и плоским кольцом на конце	056
I			
Универсальные ножницы	165	Р	
Ударный удлинитель 1"	123	Карандаш	161
Ударный удлинитель 1/2"	118	Датчик напряжения 105-250В	130
Ударный удлинитель 3/4"	121	Датчик напряжения 220-250В	131
Ударная головка 1"	122	Датчик напряжения макс. 250В	131
Ударная головка 1/2"	117, 118	Выколотка	155
Удлинитель ударной головки 1/2" на 3/4"	119	Набор выколоток	157
Удлинитель ударной головки 3/4" на 1"	121	Пинцет	140
Переходник ударной головки 1/2" на 3/8"	119	Ключ для труб	143, 144
Переходник ударной головки 3/4" на 1/2"	121	Набор плоскогубцев	051, 140
Набор ударных головок 1/2"	049, 116	Набор из плоскогубцев, молотка и долота	040
Набор ударных головок для инструментов 1/2"	115, 116	Карманный нож	164
Универсальный ударный соединитель 1/2"	118	Кузнечное зубило	155
К			
Набор напильников для ключей	167	Силовые бокорезы	139
L			
Скребок для этикеток	182	Набор защитных долот	156
LED фонарик	177	Защита для руки	153
Клещи с фиксатором	145	Клин	186
Клещи с фиксатором и длинным носиком	145	Набор клиньев	186
M			
Молоток машиниста	151	Съемник	181
Магнитный поднос	184	..	
Набор инструментов для измерения и резки	042	Q	
Многофункциональная пила	166	Быстросъемный держатель вставок	074
Многофункциональный инструмент	165	1/4"	
N			
Нейлоновый молоток	151	R	
O			
Ключ для масляного фильтра	180	2С ручка трещотки с муфтой 1/2"	079
Ленточный ключ для масляного фильтра	180	2С поворотная трещотка 1/2"	078
		2С поворотная трещотка 1/4"	067
		2С поворотная трещотка 3/8"	075
		Отвертка с трещоткой 1/4" и выдвижным жалом	131
		Трещотка с аксессуарами 1/2"	048
		Набор из ключа с трещоткой и двойного ключа	044
		Набор из ключа с трещоткой и торцового ключа	046
		Набор из ключей с трещоткой	046, 047
		Переходник 1" x 3/4"	089
		Переходник 1/2" x 3/8"	086
		Переходник 3/4" x 1/2"	089

R

Переходник 3/8" на 1/4"	077	Кувалда	150
Набор плоскогубцев для стопорных колец	050	Передвижной Т-стержень со слайдером 1/2"	085
Поворотная трещотка 3/4"	087	Передвижной Т-стержень со слайдером 1/4"	071
Резиновый молоток	150, 151	Передвижной Т-стержень со слайдером 3/4"	088

S

2С-отвертка	127, 128	Головка	074
2С-торцовый ключ	135	Головка 1/2"	080, 081, 082
2С трещотка-вставка с поворотной головкой 3/4"	068	Головка	1/4"
2С трещотка-вставка с поворотной головкой 1/2"	078	Головка 3/4"	087
2С трещотка-вставка с поворотной головкой 1/4"	068	Головка 3/8"	076
2С трещотка-вставка с поворотной головкой 3/8"	075	Удлинитель головки 1/2"	085
2С выдвигная трещотка-вставка	079	Удлинитель головки 1/4"	072
Предохранительное кольцо / 9in 1/2"	119	Удлинитель головки 3/4"	088
Предохранительное кольцо / 9in 3/4"	121	Удлинитель головки 3/8"	077
Предохранительное кольцо / штифт 1"	123	Удлинитель головки 1/2" x 3/4"	086
Скребок	171	Удлинитель головки 3/4" - 1"	089
Набор съемников винтов	137	Удлинитель головки 3/8" на 1/2"	077
Набор из отвертки и напильника	041	Держатель головки 1/4"	073
Отвертка-вставка 1/2"	083, 084	Набор головок 1/2"	048, 099, 100, 106, 114
Отвертка-вставка 1/4"	070, 071	Набор головок 1/2" TX	105
Отвертка-вставка 1/2"	048	Набор головок 1/4"	047, 091, 092, 093, 094
Набор отверток-вставок 1/2" IN	107, 189	Набор головок 1/4" + 1/2"	099, 101, 102, 103
Набор отверток-вставок 1/2" TX	107, 189	Набор головок 1/4" + 1/2" и аксессуаров	039
Набор отверток-вставок 1/2" XZN	108, 188	Набор головок 1/4" + 3/8" + 1/2"	104
Набор отверток-вставок 3/8" TX	098, 188	Набор головок 3/4"	110
Отвертки-вставки 1/2"	112	Набор головок 3/8"	096, 097
Отвертки-вставки 1/2"	113	Набор головок 3/8" + 1/2"	106
Отвертки-вставки 1/4"	111	Головки 1/2"	112
Набор отверток	049, 128, 129	Головки 1/4"	110
Набор отверток TX	050, 130	Головки 3/8" и 1/2"	111
Набор отверток XXL	129	Головки 1/2"	114
Отвертка, плоскогубцы, молоток и долото в наборе	043	Головка для свечи зажигания 1/2"	082
SDS набор сверл каменщика	170	Специальный набор ELECTRO-TECHNICS	019
Силовые головки 3/4"	120	Ватерпас	159
Плоскогубцы для шлангов	179	Долото для расщепления	154
Набор продольных разделителей для тележки MECHANIC	033	Игла для распылительных сопел	182
Бокорезы	139	Набор переходников квадратного сечения	056, 072
		Квадратная вставная ручка 1/4"	071

Квадратная вставная ручка 1/4"	132	VDE комбинированные плоскогубцы	174
Ленточный ключ.....	183	VDE силовые бокорезы	174
Набор ударных инструментов.....	157	VDE отвертка.....	173
Плоскогубцы для зачистки проводов	140	VDE набор отверток.....	050
Т		VDE набор.....	176
2С выдвигающая трещотка	079	VDE плоскогубцы для телефонных проводов	175
Изогнутый торцовый ключ с ручкой 2С-Т.....	133	VDE плоскогубцы для водяного насоса	175
Изогнутый ключ с ручкой 2С-Т	133	Тиски.....	147
Рулетка	160	Датчик напряжения	177
Выдвижной магнитный съемник с пером.....	183	W	
М еднй прибор для измерения глубины протектора.....	184	Плоскогубцы для водяного насоса.....	144
Ящик для инструментов.....	025	Ключ для колес.....	065
Кейс для инструментов.....	026	Проволочная щетка.....	168
Инструментальный ящик WINGMAN.....	037	Складная деревянная линейка.....	160
Набор инструментов.....	020, 021, 022, 023	Рабочие перчатки	182
Набор инструментов с Т стрежнем и трещоткой 1/4"	095	Инструментальная тележка MECHANIC PLUS, 6 ящиков	030
Футляр для инструментов	026	Инструментальная тележка MECHANIC, 6 ящиков	029
Сумка для инструментов/ноутбука	027	Тележка MECHANIC с набором инструментов.....	031, 032, 033
Динамометрические ключи.....	125	Тележка WINGMAN с 4 ящиками	034
Клещи.....	141	Тележка WINGMAN с набором инструментов.....	035, 037
Труборез	171		
Набор спиральных сверл, без обработки	169		
Набор спиральных сверл, прокатная сталь.....	169, 170		
У			
Универсальный съемник шаровых шарниров	179		
Универсальный соединитель 1/2"	085		
Универсальный соединитель 1/4"	072		
Универсальный соединитель 3/4"	088		
Универсальные ножницы	165		
Универсальный набор ALL-IN	018		
Универсальный набор ALLROUND	016		
Универсальный набор BASIC	015		
Универсальный набор MECHANIC	017		
Универсальный нож	163, 164		
V			
VDE нож для кабелей.....	176, 177		

R0110xxxx	059	R19101002	186
R0135xxxx	060	R19101003	186
R01700057	065	R19102000	184
R0310xxxx	064	R19153000	098
R0380xxxx	064	R19153000	185
R0391xxxx	065	R19201000	184
R0510xxxx	061, 062	R19351031	183
R05126008	060	R1935xxxx	183
R0512xxxx	060, 061	R2015xxxx	029
R05905010	056	R2020xxxx	034, 036
R0710xxxx	053	R20240003	037
R07203012	055	R20400006	030
R07203016	055	R20600073	025
R0720xxxx	054	R20650066	026
R07305005	057	R20702069	027
R0730xxxx	056	R20750063	025
R07405006	057	R20802012	026
R0740xxxx	057	R2085xxxx	115
R07501002	058	R20901500	033
R07501019	058	R21000042	019
R0910xxxx	062, 063	R21000057	017
R09115016	064	R21000059	016
R0911xxxx	063	R21000072	015
R11201002	179	R21000108	018
R11203003	179	R21010000	020
R15151000	179	R21010001	021
R15151001	181	R21010002	022
R15203000	181	R21010004	023
R15551000	180	R21560001	031
R15551001	180	R21560002	032
R15553004	180	R21560004	033
R17151000	181	R22041004	035
R18101000	182	R22071004	037
R18201000	182	R22150000	044
R19101000	183	R22150001	045
R19101001	184	R22150002	046

R22150003	047	R2830xxxx	139
R22150006	047	R28402160	139
R22150008	048	R2842xxxx	139
R22150009	048	R2850xxxx	139
R22150011	048	R2851xxxx	140
R22150012	049	R2880xxxx	141
R22150013	049	R28904201	140
R22150014	049	R2892xxxx	141
R22150015	050	R29100010	175
R22150016	050	R2930xxxx	174
R22150017	050	R29400180	174
R22150018	051	R29500200	175
R22150019	051	R29510200	175
R22250000	045	R33005007	135
R22250001	046	R33005009	136
R22350000	039	R33005014	136
R22350001	040	R33005031	136
R22350002	041	R35003040	137
R22350004	042	R36405009	134
R22350005	043	R36605009	134
R22350006	044	R3660xxxx	133
R2710xxxx	143	R36675009	134
R2714xxxx	143	R38002006	128
R2716xxxx	144	R38002012	129
R27202003	145	R38002106	129
R2720xxxx	145	R38004006	137
R27220065	145	R38005906	130
R2760xxxx	141	R3810xxxx	127
R2765xxxx	142	R38120000	177
R2770xxxx	142	R38120312	130
R2775xxxx	142	R38120419	131
R28002003	140	R38121312	131
R28002004	143	R3820xxxx	127
R2810xxxx	144	R3830xxxx	127
R28154010	144	R38402006	130
R28202176	140	R3840xxxx	128

R3850xxxx	135	R4710xxxx	073
R38672006	133	R47110009	073
R3867xxxx	133	R4711xxxx	074
R38910000	131	R47120011	074
R38920000	132	R48008013	111
R38950000	073	R49003016	093
R38950000	132	R49003033	093
R38950001	071	R49003046	094
R38950001	132	R49004033	091
R38990000	135	R49005023	095
R39002005	176	R49005037	095
R3910xxxx	173	R49014033	092
R3920xxxx	173	R49044033	092
R3930xxxx	173	R50000027	075
R40000027	067	R50050009	075
R40050009	067	R50120027	075
R40120027	068	R5100xxxx	076
R40150027	068	R5510xxxx	077
R40170027	068	R55200039	076
R41008012	110	R57300005	077
R4100xxxx	069	R57500004	077
R4120xxxx	070	R58003002	098
R4245xxxx	070	R58003002	188
R4246xxxx	071	R58018012	111
R4255xxxx	070	R59003026	096
R4510xxxx	072	R59003059	097
R45200022	071	R60000027	078
R45300005	072	R60010027	079
R45603172	104	R60050009	078
R46003092	101	R60110009	079
R46003094	102	R60120027	078
R46003100	103	R60600006	079
R46004049	099	R61003114	106
R47001004	056	R6100xxxx	080
R47001004	072	R61021612	082
R47100003	074	R61022112	082

R6110xxxx	081	R68003075	109
R61208007	112	R68003075	187
R6120xxxx	082	R68008009	114
R62458107	113	R68003010	185
R6245xxxx	084	R69003024	100
R62558010	112	R69004024	099
R62558110	113	R69008012	114
R6255xxxx	083	R69013024	100
R6270xxxx	084	R70000003	087
R63003008	115	R7100xxxx	087
R63003012	116	R7300xxxx	120
R6300xxxx	117	R73981005	121
R63043003	116	R7510xxxx	088
R6304xxxx	118	R7510xxxx	121
R6398xxxx	119	R75200091	088
R6510xxxx	085	R75300021	088
R65200049	085	R77300011	089
R65300012	085	R77400011	121
R6610xxxx	118	R77500009	089
R66300014	118	R77600010	121
R67100006	086	R78004014	110
R67131002	086	R8300xxxx	122
R67300009	086	R83981105	123
R67400008	119	R86100059	123
R67500007	086	R87500012	089
R67600005	119	R90000006	157
R68003010	105	R90100006	157
R68003013	187	R9010xxxx	156
R68003016	105	R9015xxxx	156
R68003020	106	R9020xxxx	155, 157
R68003026	108	R90610075	186
R68003026	188	R90900020	161
R68003030	107	R90950012	161
R68003030	189	R9114xxxx	153
R68003032	107	R9125xxxx	153
R68003032	189	R9129xxxx	154

R91310041	155	R93710043	168
R91370039	154	R93710143	168
R9140xxxx	155	R93800125	147
R91490016	154	R93800150	147
R91901004	156	R93xxxxxx	163
R91990000	153	R9410xxxx	159
R9210xxxx	149	R94420021	160
R9212xxxx	149	R94500002	160
R9216xxxx	151	R9455xxxx	160
R9220xxxx	150	R94650013	161
R92300083	150	R95300017	177
R92402024	152	R9911xxxx	182
R92420023	152	R99210000	171
R92430023	152	R99800000	165
R9250xxxx	150, 151	Rx890xxxx	125
R92600030	151	Rx899xxxx	125
R93000005	167		
R93000006	167		
R931xxxxx	167		
R9320xxxx	164		
R9321xxxx	163		
R93220028	176		
R93220128	177		
R93250008	164		
R93300031	165		
R9331xxxx	165		
R93350051	166		
R9335xxxx	166		
R93400060	171		
R93500025	169		
R93500170	170		
R93510025	169		
R93550017	170		
R93600022	170		
R93600035	171		
R93700043	168		

КОНТАКТЫ

GEDORE-Werkzeugfabrik GmbH & Co. KG

Remscheider Straße 149 42899
Remscheid - Germany
Тел. + 49 (0) 21 91- 596 - 0
Факс + 49 (0) 21 91- 596 - 230
info@gedore.com
www.gedore.com

Vertrieb DEUTSCHLAND

Тел. + 49 (0) 21 91- 596 - 900
Факс + 49 (0) 21 91- 596 - 999

МЕЖДУНАРОДНЫЕ продажи

Тел. + 49 (0) 21 91- 596 - 910
Факс + 49 (0) 21 91- 596 - 911

GEDORE Austria GmbH

Gedore-Str. 1
8190 Birkfeld / Stmk.
AUSTRIA

Тел. +43 (0) 3174 / 363 60
Факс +43 (0) 3174 / 363 83
20
verkauf@gedore.at
www.gedore.at

GEDORE IBÉRICA S.L.

c/Arangutxi 12
Poligono Industrial de Júndiz
01015 Vitoria Alava
SPAIN

Тел. +34-945-29 22 62
Факс +34-945-29 21 99
gedore@gedore.es
www.gedore.es

GEDORE France SARL

Parc d'activités des Béthunes - La Mare II
10, avenue du Fief - Bât. 12
BP 79144 Saint-Ouen-l'Aumône
F-95074 Cergy Pontoise Cedex
FRANCE

Тел. +33 (0)1 34 40 16 60
Факс +33 (0)1 34 40 16 61

info@gedore.fr
www.gedore.fr

GEDORE OMNITOOL GmbH

Fluestr. 25
8957 Spreitenbach
SWITZERLAND

Тел. +41 (0) 56 / 418 40 50
Факс +41 (0) 56 / 418 40 55

gedore-omnitool@gedore.com
www.gedore.ch

GEDORE UK Limited

Marion Street
SKIPTON BD23 1TF
North Yorkshire
UNITED KINGDOM

Тел. +44 (0) 1756 / 70 67 00
Факс +44 (0) 1756 / 79 80 83

sales@gedoreuk.com
www.gedoreuk.com

GEDORE TECHNAG B.V.

Flemingweg 7
2408 AV Alphen aan den Rijn
NETHERLANDS

Тел. +31 (0) 172 / 42 73 50
Факс +31 (0) 172 / 42 73 60

technag@gedore.nl
www.gedore.nl

GEDORE POLSKA Sp. z o.o.

ul. Żwirki i Wigury 56a
43-190 Mikołów
POLAND

Тел. +48 (0) 32 / 738-40 10
Факс +48 (0) 32 / 738-40 20

gedore@gedore.pl
www.gedore.pl

GEDORE TOOLS, INC.

7187 Bryhawke Circle, Suite 700
North Charleston, SC 29418
USA

Тел. +1-843 / 225 50 15
Факс +1-843 / 225 50 20

info@gedoretools.com
www.gedoretools.com

GEDORE Tool Trading (Shanghai) Co., Ltd.

1/F, Block 2
1358 Pingan Road,
Minhang, Shanghai
CHINA 201109

Тел. +86-21-3388 7258
Факс +86-21-3388 7259
Service Hotline: 400 880 1858

info@gedore.cn
www.gedore.cn

Ferramentas GEDORE do Brasil S.A.

Rua Vicentina Maria Fidélis, 275 Bairro
Vicentina | Vicentina
São Leopoldo - RS | 93025-340
BRAZIL

Тел. +55 51-35 89 9200
Факс + 55 51-35 89 9222

export@gedore.com.br
www.gedore.com.br

GEDORE Tools S.A. (Pty) Ltd.

103 Qashana Khuzwayo (Shepstone) Road,
New Germany, 3610 - SOUTH AFRICA
PO Box 68, New Germany, 3620
SOUTH AFRICA

Тел. +27 (0) 31 / 705 3587
Факс +27 (0) 31 / 705 3277

general@gedoresa.co.za
www.gedore.co.za

GEDORE (INDIA) Private Limited

148, Sector 3, IMT Manesar
Gurgaon – 122051
Haryana
INDIA

Тел. +91 (0) 124 22910 – 65/66/67
Факс +91 124 2341067

sales@gedoreindia.com
www.gedore.in

GEDORE TOOLS MIDDLE EAST FZE

PO Box 372042
West Wing 5B
Office# 440
Dubai Airport Free Zone
Dubai - U.A.E

Тел. +971 4 236 4606

info@gedore.ae

GEDORE TOOL CENTER OOO

4-ya Magistralnaja H11/1
123007 Moscow
RUSSIA
Тел. 8 800 100 58 96 (бесплатно для звонков по России)

Тел. +7 (499) 754 7000
Факс +7 (8) 985 22 99 88 0

sales@gedoretools.ru

ОТКАЗ ОТ ОТВЕТСТВЕННОСТИ

Данный каталог заменяет все предыдущие выпуски. Фотографии и технические характеристики касаются предлагаемых в настоящее время артикулов.

Поскольку мы постоянно обновляем и совершенствуем наши продукты, чтобы гарантировать их актуальность, мы сохраняем за собой право вносить модификации и изменения во внешний вид, размеры (в "мм", если не указано иное), вес и свойства, а также в рабочие характеристики. Поэтому мы не принимаем претензии с просьбой откорректировать или заменить уже поставленные продукты. Принимаются отмены в любое время и без каких-либо оснований для юридической претензии.

Вся информация относительно использования или безопасности не является обязательной и не заменяет собой юридические предписания или требования профессиональных или торговых организаций.

Мы не несем ответственность за опечатки. В ассортимент поставки не входят больше никакие дополнительные позиции (инструменты и т.д.). Для переиздания, включая печать выдержек, необходимо получить предварительное разрешение в письменной форме от GEDORE. Все права защищены.

Мы опираемся на наши текущие общие соглашения и коммерческие условия, а также наши условия поставки и оплаты, которые можно найти на сайте www.gedore.com

GEDORE-Werkzeugfabrik GmbH & Co. KG
Remscheider Straße 149, 42899 Remscheid
Postfach 120361, 42873 Remscheid

Общая концепция, дизайн и структура:
GEDORE-Werkzeugfabrik GmbH & Co. KG,
Remscheid совместно с
BAGO DIWA, Düsseldorf

© Авторское право GEDORE, Germany



Бренды GEDORE Group
gedore.com · ochsenkopf.com

ВАШ ДИСТРИБЬЮТОР